



BCN
OUTDOOR

Outdoor life
Catálogo 2025





LA EMPRESA_

Apasionados por el deporte de tiro, ofrecemos a cazadores, tiradores y aficionados a los deportes al aire libre productos de excelente calidad y un servicio inmejorable.

Nuestro objetivo es satisfacer de manera responsable las necesidades de los usuarios.

Nuestros clientes son nuestros inspiradores, es por ello que nos comprometemos con los usuarios de nuestros productos y con nuestros clientes a ofrecerles productos de la máxima calidad y así formar parte de sus experiencias.

“Nos sentimos implicados, de la manera más profesional, en la consecución de nuestro objetivo y lo hacemos con pasión”

BCN OUTDOOR es una empresa joven y dinámica, que, a su vez, cuenta con el apoyo y experiencia de FULLER INTERNATIONAL HOLDINGS, con más de 60 años en el sector de la caza, tiro y actividades al aire libre.

BCN OUTDOOR forma parte de FULLER INTERNATIONAL HOLDINGS, grupo multinacional fundado por los hermanos australianos John y David Fuller. El grupo está integrado por algunos de los distribuidores de armas de fuego líderes en el sector como Legacy Sports (USA), Highland Outdoors (UK), OSA (Australia), Cameron Sports (Nueva Zelanda) y African Outdoor Sports (Suráfrica), la mayor cadena de armerías de California Turners Outdoorsman Inc. y marcas líderes como Nikko Stirling, UltimaX, Webley & Scott, Howa, Citadel, Pointer, Buffalo River y Ridgeline.

Nuestras Marcas_



ÍNDICE

ARMAS DE FUEGO

RIFLES CERROJO

| ANSCHÜTZ

1782 APR - Carbon Grey	9
1782 APR - Flat Dark Earth (FDE)	10
1782 APR - Acabado Cerakote FDE	10
1782 APR - Acabado T1N	11
1782 APR - Disparadores	11
1782 APR - Manilla cerrojo	11
1782 Gold Line	12
1782 Black Line	12
1782 Classic	13
1782 Classic Pro	13
1782 German Stock	13
1782 Thumbhole	14
1782 GRS Bifrost	14
1782 - Acabado T1N	15
1782 - Acabado DLC	15
1782 - Disparadores	15
1782 - Colas Disparador	15
1782 - Cargadores	15
1771 German Stock	16
1771 GRS Sporter	16
1771 - Disparadores	16
1771 - Carriles Picatinny	16
1771 - Contrapeso Cañón Anschütz	16
Maletas y funda	17
Bolas cerrojo	17
Tapas rosca cañón	17
Cierre seguridad disparador	17
Anillas porta-correas	17

| HOWA

Howa M1500 MDT ACC Negro - Varmint	19
Howa M1500 XRS Negro - Varmint	19
Howa M1500 Oryx - Varmint	20
Howa M1500 Field Stock - Varmint	20
Howa M1500 TSP-X - Varmint	21
Howa M1500 Hera H7 - Varmint	21
Howa M1500 GRS Warg - Varmint	22
Howa M1500 GRS Bifrost - Varmint	22
Howa M1500 GRS Berserk - Varmint	22
Howa M1500 HS Precision - Varmint Carbon	23
Howa M1500 MDT XRS Negro - Varmint Carbon	23
Howa M1500 GRS Berserk - Varmint Carbon	23
Howa M1500 Oryx - Varmint Carbon	24
Howa M1500 Field Stock - Varmint Carbon	24
Howa M1500 Hera H7 - Varmint Carbon	24
Howa M1500 Super Lite	26
Howa M1500 HS Precision - Sporter	27
Howa M1500 Carbon Stalker (Sponge Blob) - Sporter	27
Howa M1500 Carbon Stalker - Sporter	27
Howa M1500 Hera H7 - Sporter	28
Howa M1500 Hogue - Sporter	28
Howa M1500 Hunter - Sporter	29
Howa M1500 Lighting - Sporter	29
Maleta Deluxe Howa	30
Fundas Howa	30
Cargador ATI para Howa M1500	30
Placa montaje ATI para Howa 1500	30
Freno de boca Midwest industries	30
Base Picatinny	30
Manilla cerrojo Howa 1500	30
Bola cerrojo Howa 1500	30

CARABINAS RIMFIRE

| ANSCHÜTZ

1761 APR Long Range	32
1761 APR	32
1761 APR - Disparadores	32
1761 MS R Silhouette	33
1761 MP R Multi Purpose	33
1761 Classic	33
1761 - Disparadores	34
1761 - Carriles Picatinny	34
1761 - Cargadores	34
1710 APR	35
1710 Classic	36
1710 Classic Inox	36
1710 Classic Inox APR Knob	36
1710 - Disparadores	36
1710 - Carril Picatinny	36
1710 - Cargadores	36

| DIANA

Diana R-22 Carbon	37
-------------------	----

| CITADEL

Citadel Trakr	37
---------------	----

CARABINAS SEMI-AUTO

| MAUSER/GSG

Mauser M15 SD	38
Mauser M15	39
Mauser M-15 Tac Ops	39
Mauser AK47 Omega	40
Mauser STG44	40
GSG - 16	40
Cargadores Mauser M15 / M15 SD / M15 TAC OPS	41
Cargador Mauser AK47 Omega	41
Cargador GSG - 16	41
Cargador Mauser STG44	41
Carril Picatinny Mauser STG44	41

ARMAS CORTAS

| SPRINGFIELD ARMORY

Springfield echelon 4.0c u-dot 4"	44
Springfield echelon 4.0c 3-dot 4"	44
Springfield echelon 4.0c threaded 3-dot 4,7"	44
Springfield echelon 4.5f manual safety u-dot 4,5"	44
Springfield echelon 4.5f comp u-dot 4,5"	44
Springfield echelon u-notch 4,5"	45
Springfield echelon u-notch fde 4,5"	45
Springfield echelon u-notch verde 4,5"	45
Springfield echelon 3 dot 4,5"	45
Springfield echelon tb 3-dot 5,28"	45
Cargadores Echelon	46
Backstrap Echelon	46
Grip Echelon	46
Elementos de puntería echelon	46
Hellcat Micro Compact 3"	48
Hellcat Micro Compact FDE 3"	48
Hellcat Micro Compact OSP 3"	48
Hellcat Micro Compact OSP Stainless 3"	48
Hellcat Micro Compact OSP FDE 3"	49
Hellcat Micro Compact OSP Burnt Bronze 3"	49
Springfield hellcat micro compact comp ms 3"	49
Springfield hellcat osp tb cc 3,8"	49
Springfield Hellcat OSP TB CC MS 3,8"	49
Springfield Hellcat Pro OSP 3,7"	50
Springfield Hellcat Pro OSP FDE 3,7"	50
Springfield Hellcat Pro OSP Burnt Bronze 3,7"	50
Springfield Hellcat Pro OSP TB 4,4"	50
Springfield Hellcat Pro OSP TB FDE 4,4"	51
Springfield Hellcat Pro OSP MS 3,7"	51
Springfield Hellcat Pro OSP COMP 3,7"	51
Cargadores Hellcat	51
Carry compensator Hellcat	51
Springfield XD Sub-Compact 3"	53
Springfield XD 4"	53
Springfield XD 5" Tactical	53
Cargadores XD	53
Springfield XDM Elite Compact 3,8"	55
Springfield XDM Elite Compact OSP 3,8"	55
Springfield XDM Elite Compact OSP 3,8" (10mm)	55
Springfield XDM Elite Compact OSP 3,8" (.45ACP)	55
Springfield XDM Elite 4,5"	56
Springfield XDM Elite OSP 4,5"	56
Springfield XDM Elite OSP TB 4,5"	56
Springfield XDM Elite OSP TB FDE 4,5"	56
Springfield XDM Elite 5,25" (.9mm)	56
Springfield XDM Elite OSP 4,5" (.10mm)	57
Springfield XDM Elite OSP FDE 4,5" (.10mm)	57
Springfield XDM Elite OSP Verde 4,5" (.10mm)	57
Cargadores XD-M	57
Springfield XDS OSP 3,3"	59
Springfield XDS OSP 3,3" (.45ACP)	59
Cargadores XD-M	59

CULATAS

| HERA H7

Culatas	60
---------	----

| ORYX

Culatas y accesorios	61
Culatas Oryx field y cargadores	62

| SCSA

Culatas chasis TSP-X	63
----------------------	----

ÓPTICA

ÓPTICA DIGITAL

| ATN

Visor térmico Mars XD Gen 5	66
Visor térmico Mars XD Gen 5 LRF	67
Visor térmico Mars 5	68
Visor térmico Mars 5 LRF	69
Visor térmico Mars LTV+ Series	70
Visor digital de día/noche X-Sight Gen 5	71
Visor nocturno x-celsius series	72
Binocular térmico Smart HD Binox-4T	73
Binocular 10x42 LRF 2000	74
Binocular 10x42 LRF 3000	75
Monocular térmico BlazeHunter	76
Monocular térmico ODIN LT	77
Monocular térmico OTS-XLT	78
Telémetro ABL Smart 1000/1500	79
Linterna infrarrojo	80
Accesorios	80

ÓPTICA

| NIKKO STIRLING

Visores ultimax 1-6x24	82
Visores ultimax 2,5-10x50	82
Visores ultimax 3-12x56	82
Visores Meteor	83
Visores Octa	83
Visores Boar Eater	83
Visores Diamond Long Range	84
Visores Diamond Primer Plano Focal	85
Visores Diamond	86
Visores Panamax	87
Visores Diamond Sportsman	88
Visores Hornet ED	88
Visores Airking	89
Visores Mount Master	89
Binocular Meteor 8x42	91

Holográficos ProT5 / XT4	92
Punto rojo Flash	92
Punto rojo NRD	93
Punto rojo NS	93
Telímetros	94
Colimador óptico	94
Nivel de burbuja	94
Monturas y Bases	95

| VORTEX

Visores Razor Hd Gen III	97
Visores Razor HD Gen II (E)	99
Visores Razor HD	100
Visores Razor HD LHT	101
Visores Golden Eagle HD	102
Visores Viper PST Gen II	103
Visores Viper HD	104
Visores Viper HS-T	105
Visores Viper HS (Long Range)	106
Visores Viper	106
Visores Strike Eagle	107
Visores Venom	108
Visores Diamondback Tactical	109
Visores Crossfire II	109
Visores Crossfire 2-7x32	110
Holográfico Razor AMG UH-1 Gen II	111
Holográfico Razor	112
Viper Shotgun Enclosed	112
Punto rojo Defender ST	113
Holográfico Defender C CW	113
Holográfico Defender XL	113
Punto rojo Crossfire II	114
Punto rojo Spitfire HD Gen II	114
Punto rojo Strikefire II	114
Punto rojo Sparc	114
Magnifier Micro 6X	115
Magnifier Micro 3X	115
Magnifier VMX-3T	115
Binoculares Razor UHD	117
Binoculares Razor HD	117
Binoculares Kaibab HD	118
Binoculares Viper HD	118
Binoculares Diamondback HD	119
Binoculares Crossfire HD	119
Binoculares Triumph 10x42	120
Binoculares Bantam HD	120
Binoculares Raptor	121
Binoculares Vanquish	121
Glasspak Binocular Harness	122
Glasspak Sport Binocular Harness	122
Glasspak Pro Binocular Harness	122
Glasspak protegemanos aislante con bolsillo	123
Glasspak bolsa con cremallera	123
Glasspak funda pistola	123
Glasspak bolsa porta telemetro	123
Glasspak porta botella	123
Glasspak correa porta binocular	123
Monocular Recon R/T	124
Monoculares Recce Pro HD	124
Monoculares Solo (R/T)	124
Telómetro Impact 4000	125
Montura Impact 4000	125
Binocular/Telemetro Fury HD	126
Telímetros Razor HD 4000 (GB)	127
Telímetros Razor HD 4000	127
Telímetros Viper HD 3000	128
Telímetros Diamondback HD 2000	128
Telímetros Crossfire HD 1400	128
Telescopios Razor HD	129
Telescopios Viper HD	129
Telescopios Diamondback HD	130
Telescopios Crossfire	130
Monturas	131
Nivel de burbuja	132
Tapas para visor flip-up	132
Switchview	132
Banshee Sunglasses	133

| MAK

Mak Hellfire	135
Mak P-Lock	135
Holográfico Makdot SH	136
Holográfico Makdot SXP	136
Monturas monopieza Makpromont offset	137
Monturas monopieza Makpromont	137
Monturas monopieza Makuick (rifles)	138
Monturas monopieza Makuick (rifles express)	139
Bases adaptador Makuick (rifles express)	139
Monturas QR Makuick 3	139
Monturas QR Makuick 3 Swarovski/Zeiss	140
Monturas QR Makuick 3 Makdot SH/Docter/Burris	140
Monturas Maklasic	140
Monturas Maknetic	141
Bases Picatinny	141

RECARGA

| SIERRA

Puntas arma larga	145-146
Puntas arma corta	147

AIRE COMPRIMIDO

| BLACK BUNKER

Carabina Black Bunker BM8	151
---------------------------	-----

| DIANA

Airking 54 pro laminated muelle cañón fijo side lever	153
Airking 54 pro muelle cañón fijo side lever	153
Diana 48 muelle cañón fijo side lever	153
Carabinas a/c 350 Magnum	154
Carabinas a/c Panther 350	154
Carabinas a/c 34 EMS	155
Carabinas a/c Diana 250	156
Carabinas a/c Diana 260	156
Carabinas PCP XR200	157
Carabinas a/c Mauser K98 PCP	158
Skyhawk Bullpup PCP GEN II	158
Outlaw PCP GEN II	158
Carabinas a/c Storm Rider PCP	159
Pistolas Bandit PCP	159
Carabinas CO2 Trailscout	160
Rifles set CO2 Chaser	160
Pistola CO2 Chaser	160
Balines y Pellet Pen	161
Cazabalines y targets	162
Montura bullseye ZR	162

| SPRINGFIELD

Pistolas CO ₂ Springfield 1911	163
Pistolas CO ₂ Springfield XDM 38	163
Pistolas CO ₂ Springfield XDM 45	163

PERROS

| SPORTDOG

GPS + adiestramiento TEK 2.0	167
GPS + adiestramiento TEK 1.5	168
Collares adicionales serie TEK	169
Collares antiladridos Nobark	169
Collar Sport Trainer 425X	170
Collar Sport Trainer 825X	171
Collar Sport Trainer 1225X	172
Collar Sport Trainer 1825X	173

GEAR ACCESORIOS

CUCHILLERIA

| GERBER

Cuchillos	177
Navajas	180

| BUFFALO RIVER

Cuchillos	183
-----------	-----

MULTI HERRAMIENTAS

| GERBER

Multi herramientas	184
Multi herramientas pocket	190

MACHETES

| GERBER

Machetes	191
----------	-----

HACHAS

| GERBER

Hachas	192
--------	-----

EQUIPAMIENTO

| GERBER

Palas plegables	193
Equipamiento	193

MANTENIMIENTO

| TETRA GUN

Aceites y lubricantes	195
Disolventes y desengrasantes	195
Baquetas	195
Cepillos, puntas y paños	196
Parches de limpieza	197
Kits de limpieza	198

ACCESORIOS

| BUFFALO RIVER

Fundas	199
Bípodes	201
Iluminación	201
Soportes y apoyos	201

Armas de fuego_







APR

ANSCHÜTZ PRECISION RIFLES
EVOLUTION OF PRECISION



Los modelos APR de ANSCHÜTZ se han desarrollado con un claro objetivo: ¡máximo éxito! Este objetivo sólo se consigue con los factores de: precisión, funcionalidad y ergonomía, así como con la voluntad de obtener el máximo de cada situación y en cualquier circunstancia. Hay 3 modelos disponibles: 1782 APR, 1761 APR y 1710 APR.

1782 APR - EN EL CHASIS ACC PREMIER DE MDT MÁXIMA PRECISIÓN Y FUNCIONALIDAD = ¡MÁXIMO ÉXITO!

Con el 1782 APR, tiene la herramienta adecuada a su lado. Especialmente adaptada a los requisitos del PRS. Una acción encañonada de acero junto con un carril picatinny de 20Moa de elevación - está mecanizado a partir de una pieza sólida de acero para una máxima estabilidad. Para la acción de repetición rápida, la acción de cerrojo única, suave como la seda y fácil de operar, el cerrojo está equipado con 3 cierres de dos filas para la máxima seguridad. La conexión entre el tirador y el rifle: El disparador 5082 D APR, con un increíble rango de ajuste. Todo ello encastrado en un chasis ACC PREMIER probado y de alta calidad de la marca MDT.



ANSCHÜTZ

EINFACH EINS WERDEN!

1782 APR - CARBON GREY



CARACTERÍSTICAS

- Culata Chasis MDT ACC Premier.
- Disparador directo Anschütz Match APR con opción de escoger 2 tiempos.
- Cerrojo revestido de tratamiento DLC negro intenso, con aguja percutora estándar.
- Carril Picatinny de 20 MOA integrado.
- Cargador de acero MDT AICS.
- Incluye maleta MEGA PLUS.

Ref.	Calibre	Paso de estría	Rosca	Diámetro de boca	Cañón	Capacidad cargador	Peso	Código BCN	P.V.P.
017098	.308 Win	305mm	M18x1	23,5mm	Varmint (660mm)	10	6.920g	B287435C64135N	4.254,00 €
016960	6.5 Creedmoor	203mm	M18x1	23,5mm	Varmint (660mm)	10	6.920g	B287435C64135N	4.254,00 €
016966	6mm Creedmoor	191mm	M18x1	23,5mm	Varmint (660mm)	10	6.920g	B287435C64135N	4.254,00 €

1782 APR - FLAT DARK EARTH (FDE)



CARACTERÍSTICAS

- Culata Chasis MDT ACC Premier.
- Disparador directo Anschutz Match APR con opción de escoger 2 tiempos.
- Cerrojo revestido de tratamiento DLC negro intenso, con aguja percutora estándar.
- Carril Picatinny de 20 MOA integrado.
- Cargador de acero MDT AICS.
- Incluye maleta MEGA PLUS.

Ref.	Calibre	Paso de estría	Rosca	Diámetro de boca	Cañón	Capacidad cargador	Peso	Código BCN	P.V.P.
017101	.308 Win.	305mm	M18x1	23,5mm	Varmint (660mm)	10	6.920g	B287435C64135N	4.254,00 €
016967	6.5 Creedmoor	203mm	M18x1	23,5mm	Varmint (660mm)	10	6.920g	B287435C64135N	4.254,00 €
016968	6mm Creedmoor	191mm	M18x1	23,5mm	Varmint (660mm)	10	6.920g	B287435C64135N	4.254,00 €

1782 APR - ACABADO CERAKOTE FDE



Ref.	Descripción	Código BCN	P.V.P.
017152	ACABADO CERAKOTE FDE 1782 APR	B27635C6167N	409,00 €



1782 APR - ACABADO TIN



RECUBRIMIENTO (TRATAMIENTO) TiN

El TiN (Nitruro de titanio) es un material duro, metálico, de típico color amarillo dorado. El material se caracteriza por su dureza, una gran resistencia a la corrosión y a las altas temperaturas, lo que se traduce en una baja fricción y una alta resistencia al desgaste.

Ref.	Descripción	Código BCN	P.V.P.
017080	ACABADO TiN GOLD LINE CERROJO 1782 APR	B21555C4809N	319,00 €
017087	ACABADO TiN GOLD LINE PERCUTOR 1782 APR	B8715C1946N	129,00 €

1782 APR - DISPARADORES



CARACTERÍSTICAS

- Ajuste fábrica 1.100g. No ajustable!
- Regulable en longitud (23mm).
- Inclinación regulable (11mm).

Ref.	Descripción	Código BCN	P.V.P.
016973	DISPARADOR DIRECTO APR ANSCHÜTZ 1782	B36420C8125N	539,00 €



CARACTERÍSTICAS

- Rango ajustable 750-1.200g.
- Regulable en longitud (23mm).
- Inclinación regulable (11mm).

Ref.	Descripción	Código BCN	P.V.P.
017141	DISPARADOR 2 TIEMPOS ANSCHÜTZ 1782	B36420C8125N	539,00 €

1782 APR - MANILLA CERROJO



Ref.	Descripción	Código BCN	P.V.P.
016881	MANILLA CERROJO 1782 APR	B5065C1129N	74,95 €



ANSCHÜTZ

EINFACH EINS WERDEN!

1782 GOLD LINE



CARACTERÍSTICAS

- Culata Anschutz Premium.
- Acabado TiN cerrojo, percutor y gatillo.
- Disparador directo con opción de escoger 2 tiempos.
- Carril picatinny integrado.
- Cargador rápido de acero Anschutz.
- Incluye maleta MEGA.

1782 Gold Line



RECUBRIMIENTO (TRATAMIENTO) TiN

El TiN (Nitruro de titanio) es un material duro, metálico, de típico color amarillo dorado. El material se caracteriza por su dureza, una gran resistencia a la corrosión y a las altas temperaturas, lo que se traduce en una baja fricción y una alta resistencia al desgaste.

Ref.	Calibre	Paso de estría	Rosca	Diámetro de boca	Longitud cañón	Capacidad cargador	Peso	Código BCN	P.V.P.
017187	.243 Win.	254mm	M15x1	18mm	580mm	3	3650gr	B226285C50492N	3.349,00 €
017188	6.5 Creedmoor	203mm	M15x1	18mm	580mm	3	3650gr	B226285C50492N	3.349,00 €
017189	.308 Win.	305mm	M15x1	18mm	580mm	3	3650gr	B226285C50492N	3.349,00 €
017158	.30-06	252mm	M15x1	18mm	580mm	3	3650gr	B226285C50492N	3.349,00 €
017119	.300 Win. Mag.	254mm	M15x1	18mm	600mm	2	3680gr	B231690C51698N	3.429,00 €

1782 BLACK LINE



CARACTERÍSTICAS

- Culata Anschutz Classic Pro con carrillera ajustable.
- Acabado DLC cerrojo, gatillo y bola de cerrojo.
- Disparador directo con opción de escoger 2 tiempos.
- Carril picatinny integrado.
- Cargador rápido de acero Anschutz.
- Incluye maleta MEGA.

1782 Black Line



RECUBRIMIENTO DLC

DLC (Diamond Like Carbon) tiene las propiedades típicas del diamante. Debido a su extrema dureza superficial, el recubrimiento DLC es ideal para componentes sometidos a grandes esfuerzos y, al mismo tiempo, proporciona las máximas propiedades de deslizamiento.

Ref.	Calibre	Paso de estría	Rosca	Diámetro de boca	Longitud cañón	Capacidad cargador	Peso	Código BCN	P.V.P.
018168	.243 Win.	254mm	M15x1	18mm	580mm	5	3750gr	B251960C55395N	3.719,00 €
017231	6.5 Creedmoor	203mm	M15x1	18mm	580mm	5	3750gr	B251960C55395N	3.719,00 €
017040	.308 Win.	305mm	M15x1	18mm	580mm	5	3750gr	B251960C55395N	3.719,00 €
017157	.30-06	252mm	M15x1	18mm	580mm	5	3750gr	B251960C55395N	3.719,00 €
017021	.300 Win. Mag.	254mm	M15x1	18mm	600mm	3	3780gr	B256690C57277N	3.799,00 €

1782 CLASSIC



CARACTERÍSTICAS

- Culata clasica Walnut.
- Disparador directo con opción de escoger 2 tiempos.
- Carril picatinny integrado.
- Cargador rápido de acero Anschütz.
- Incluye maleta MEGA.



Zurdo



Diestro

Ref.		Calibre	Paso de estría	Rosca	Longitud Cañón	Capacidad cargador	Peso	Código BCN	P.V.P.
Diestro	Zurdo								
015841	015847	.243 Win.	254mm	M15x1	580mm	3	3650gr	B181350C40468N	2.684,00 €
015572	015850	6.5 Creedmoor	203mm	M15x1	580mm	3	3650gr	B181350C40468N	2.684,00 €
015842	015852	.308 Win.	305mm	M15x1	580mm	3	3650gr	B181350C40468N	2.684,00 €
015843	015855	.30-06	252mm	M15x1	580mm	3	3650gr	B181350C40468N	2.684,00 €
015747	016750	.300 Win. Mag.	254mm	M15x1	650mm	2	3740gr	B186755C41675N	2.764,00 €

1782 CLASSIC PRO



CARACTERÍSTICAS

- Culata clasica Walnut con carrillera ajustable.
- Disparador directo con opción de escoger 2 tiempos.
- Carril picatinny integrado.
- Cargador rápido de acero Anschütz.
- Incluye maleta MEGA.



Zurdo



Diestro

Ref.		Calibre	Paso de estría	Rosca	Longitud Cañón	Capacidad cargador	Peso	Código BCN	P.V.P.
Diestro	Zurdo								
015967	016016	.243 Win.	254mm	M15x1	580mm	3	3750gr	B208715C46574N	3.089,00 €
015970	016013	6.5 Creedmoor	203mm	M15x1	580mm	3	3750gr	B208715C46574N	3.089,00 €
015974	016011	.308 Win.	305mm	M15x1	580mm	3	3750gr	B208715C46574N	3.089,00 €
015976	016008	.30-06	252mm	M15x1	580mm	3	3750gr	B208715C46574N	3.089,00 €
015907	016752	.300 Win. Mag.	254mm	M15x1	650mm	2	3840gr	B214120C47781N	3.169,00 €

1782 GERMAN STOCK



CARACTERÍSTICAS

- Culata Alemana clasica Walnut.
- Disparador directo con opción de escoger 2 tiempos.
- Carril picatinny integrado.
- Cargador rápido de acero Anschütz.
- Incluye maleta MEGA.

Ref.	Calibre	Paso de estría	Rosca	Longitud cañon	Capacidad cargador	Peso	Código BCN	P.V.P.
015863	.243 Win.	254mm	M15x1	580mm	3	3650gr	B190475C42500N	2.819,00 €
015573	6.5 Creedmoor	203mm	M15x1	580mm	3	3650gr	B190475C42500N	2.819,00 €
015868	.308 Win.	305mm	M15x1	580mm	3	3650gr	B190475C42500N	2.819,00 €
015871	.30-06	252mm	M15x1	580mm	3	3650gr	B190475C42500N	2.819,00 €
015899	.300 Win. Mag.	254mm	M15x1	650mm	2	3740gr	B195205C43555N	2.889,00 €

1782 THUMBHOLE



CARACTERÍSTICAS

- Culata Thumbhole Walnut.
- Disparador directo con opción de escoger 2 tiempos.
- Carril picatinny integrado.
- Cargador rápido de acero Anschü.
- Incluye maleta MEGA.

Ref.	Calibre	Paso de estría	Rosca	Diámetro de boca	Cañón	Capacidad cargador	Peso	Código BCN	P.V.P.
015864	.243 Win.	254mm	M15x1	18mm	580mm	3	3650gr	B192160C42881N	2.844,00 €
015866	6.5 Creedmoor	203mm	M15x1	18mm	580mm	3	3650gr	B192160C42881N	2.844,00 €
015869	.308 Win.	305mm	M15x1	18mm	580mm	3	3650gr	B192160C42881N	2.844,00 €
015872	.30-06	252mm	M15x1	18mm	580mm	3	3650gr	B192160C42881N	2.844,00 €
015897	.300 Win. Mag.	254mm	M15x1	18mm	650mm	2	3740gr	B197565C44088N	2.924,00 €

1782 GRS BIFROST



CARACTERÍSTICAS

- Culata GRS Bifrost.
- Disparador directo con opción de escoger 2 tiempos.
- Carril picatinny integrado.
- Cargador rápido de acero Anschütz.
- Incluye maleta MEGA.

Ref.	Calibre	Paso de estría	Rosca	Diámetro de boca	Cañón	Capacidad cargador	Peso	Código BCN	P.V.P.
018192	.243 Win.	254mm	M15x1	18mm	580mm	3	3700gr	B190135C42427N	2.814,00 €
017196	6.5 Creedmoor	203mm	M15x1	18mm	580mm	3	3700gr	B190135C42427N	2.814,00 €
017159	.308 Win.	305mm	M15x1	18mm	580mm	3	3700gr	B190135C42427N	2.814,00 €
017192	.30-06	252mm	M15x1	18mm	580mm	3	3700gr	B190135C42427N	2.814,00 €
017193	.300 Win. Mag.	254mm	M15x1	18mm	650mm	2	3790gr	B195540C43634N	2.894,00 €

1782 - ACABADO TIN



RECUBRIMIENTO (TRATAMIENTO) TiN

El TiN (Nitruro de titanio) es un material duro, metálico, de típico color amarillo dorado. El material se caracteriza por su dureza, una gran resistencia a la corrosión y a las altas temperaturas, lo que se traduce en una baja fricción y una alta resistencia al desgaste.

Ref.	Descripción	Código BCN	P.V.P.
017080	ACABADO TIN GOLD LINE CERROJO 1782 APR	B21555C4809N	319,00 €
017087	ACABADO TIN GOLD LINE PERCUTOR 1782 APR	B8715C1946N	129,00 €

1782 - ACABADO DLC



RECUBRIMIENTO DLC

DLC (Diamond Like Carbon) tiene las propiedades típicas del diamante. Debido a su extrema dureza superficial, el recubrimiento DLC es ideal para componentes sometidos a grandes esfuerzos y, al mismo tiempo, proporciona las máximas propiedades de deslizamiento.

Ref.	Descripción	Código BCN	P.V.P.
016828	ACABADO BLACK LINE-DLC CERROJO 1782 APR	B24935C5561N	369,00 €

1782 - DISPARADORES



CARACTERÍSTICAS

- Ajuste fábrica 1.100g. No ajustable!
- Regulable en longitud (13mm).
- Inclinación regulable (11mm).

Ref.	Descripción	Código BCN	P.V.P.
015325	DISPARADOR DIRECTO ANSCHÜTZ 1782	B36420C8125N	539,00 €



CARACTERÍSTICAS

- Rango ajustable 750-1.200g.
- Regulable en longitud (13mm).
- Inclinación regulable (11mm).

Ref.	Descripción	Código BCN	P.V.P.
017141	DISPARADOR 2 TIEMPOS ANSCHÜTZ 1782	B36420C8125N	539,00 €

1782 - COLAS DISPARADOR



Ref.	Descripción	Código BCN	P.V.P.
017138	GATILLO DORADO ANSCHÜTZ 1782 LISO	B16825C3754N	249,00 €



Ref.	Descripción	Código BCN	P.V.P.
016515	GATILLO DISPARADORA ANSCHÜTZ 1782 ACABADO DORADO ANTI DESLIZANTE	B9455C2111N	139,95 €



Ref.	Descripción	Código BCN	P.V.P.
016343	GATILLO DISPARADORA NIQUILADO ANSCHÜTZ 1782 ANTI DESLIZANTE	B6075C1359N	89,95 €



Ref.	Descripción	Código BCN	P.V.P.
016833	GATILLO DISPARADORA BLACK LINE-DLC ANSCHÜTZ 1782 LISO	B10805C2414N	159,95 €

1782 - CARGADORES



Ref.	Descripción	Código BCN	P.V.P.
015338	CARGADOR ANSCHÜTZ 1782 (3 TIROS) .243WIN .308WIN 6.5CREEDMOOR	B8105C1808N	119,95 €
015337	CARGADOR ANSCHÜTZ 1782 (3 TIROS) .30-06	B8105C1808N	119,95 €
016165	CARGADOR ANSCHÜTZ 1782 (2 TIROS) .300 WIN MAG	B8105C1808N	119,95 €



Ref.	Descripción	Código BCN	P.V.P.
015257	CARGADOR ANSCHÜTZ 1782 (5 TIROS) .243WIN .308WIN 6.5CREEDMOOR	B8780C1960N	129,95 €
015367	CARGADOR ANSCHÜTZ 1782 (5 TIROS) .30-06	B8780C1960N	129,95 €
015893	CARGADOR ANSCHÜTZ 1782 (3 TIROS) .300 WIN MAG	B8780C1960N	129,95 €

1771 GERMAN STOCK



CARACTERÍSTICAS

- Culata Alemana clasica Walnut.
- Disparador 2 tiempos con opción de escoger directo y directo tuning.
- Carril picatinny incluido.
- Cargador rápido de acero Anschütz.
- Incluye maleta MEGA.

Ref.	Calibre	Paso de estría	Rosca	Diámetro de boca	Cañón	Capacidad cargador	Peso	Código BCN	P.V.P.
016397	.222 Rem.	356mm	M15x1	18mm	586mm	3	3550gr	B159730C35642N	2.364,00 €

1771 GRS SPORTER



CARACTERÍSTICAS

- Culata lamidada GRS Sporter.
- Disparador 2 tiempos con opción de escoger directo y directo tuning.
- Carril picatinny 0 MOA.
- Cargador rápido de acero Anschütz.
- Incluye maleta MEGA.

Ref.	Calibre	Paso de estría	Rosca	Diámetro de boca	Cañón	Capacidad cargador	Peso	Código BCN	P.V.P.
017136	.222 Rem.	356mm	M15x1	18mm	586mm	4	3,85kg	B173580C38734N	2.569,00 €

1771 - DISPARADORES



CARACTERÍSTICAS

- Ajuste fábrica 500g.
- Rango ajustable 450-600g.

Ref.	Descripción	Código BCN	P.V.P.
016516	DISPARADOR DIRECTO ANSCHÜTZ 1771 TUNING	B26960C6015N	399,00 €



CARACTERÍSTICAS

- Ajuste fábrica 1.200g.
- Rango ajustable 1.000-1.700g.

Ref.	Descripción	Código BCN	P.V.P.
016700	DISPARADOR DIRECTO ANSCHÜTZ 1771	B26960C6015N	399,00 €



CARACTERÍSTICAS

- Ajuste fábrica 300g.
- Rango ajustable 250-450g.
- Regulable en longitud (17mm).

Ref.	Descripción	Código BCN	P.V.P.
014528	DISPARADOR 2 TIEMPOS ANSCHÜTZ 1771	B26960C6015N	399,00 €

1771 - CARRILES PICATINNY



Ref.	Descripción	Código BCN	P.V.P.
015255	CARRIL PICATINNY ANSCHÜTZ 1771 0 MOA	B6755C1505N	99,95 €
017026	CARRIL PICATINNY ANSCHÜTZ 1771 30 MOA	B6755C1505N	99,95 €

1771 - CONTRAPESO CAÑÓN ANSCHÜTZ



Ref.	Descripción	Código BCN	P.V.P.
014684	CONTRAPESO CAÑÓN ANSCHÜTZ 365GR	B4050C905N	59,95 €

MALETAS Y FUNDA



Ref.	Descripción	Código BCN	P.V.P.
013330	MALETA ANSCHÜTZ MEGA II NEGRA	B7090C1584N	104,95 €
017066	MALETA ANSCHÜTZ MEGA PLUS NEGRA	B8780C1960N	129,95 €



Ref.	Descripción	Código BCN	P.V.P.
015504	FUNDA ANSCHÜTZ NEGRA 122 CM	B6755C1505N	99,95 €

BOLAS CERROJO

	Ref.	Descripción	Código BCN	P.V.P.
	003301	BOLA CERROJO STANDARD	B810C178N	11,95 €
	Ref.	Descripción	Código BCN	P.V.P.
	016509	BOLA CERROJO WALNUT	B5065C1129N	74,95 €
	Ref.	Descripción	Código BCN	P.V.P.
	013807	BOLA CERROJO ACERO	B5065C1129N	74,95 €
	Ref.	Descripción	Código BCN	P.V.P.
	016808	BOLA CERROJO ACERO BLACK LINE	B21555C4809N	319,00 €
	Ref.	Descripción	Código BCN	P.V.P.
	016817	BOLA CERROJO ACERO GOLD STAR	B56690C12649N	839,00 €
	Ref.	Descripción	Código BCN	P.V.P.
	016819	BOLA CERROJO ACERO ANTI DESLIZANTE SILVER LINE	B32365C7222N	479,00 €
	Ref.	Descripción	Código BCN	P.V.P.
	016821	BOLA CERROJO ACERO ANTI DESLIZANTE GOLD LINE	B35745C7974N	529,00 €
	Ref.	Descripción	Código BCN	P.V.P.
	016823	BOLA CERROJO ACERO SILVER LINE LISO	B24930C5566N	369,00 €
	Ref.	Descripción	Código BCN	P.V.P.
	016825	BOLA CERROJO ACERO GOLD LINE LISO	B28650C6391N	424,00 €
	Ref.	Descripción	Código BCN	P.V.P.
	016827	BOLA CERROJO ACERO ANTI DESLIZANTE	B21555C4809N	319,00 €

TAPAS ROSCA CAÑÓN

	Ref.	Descripción	Código BCN	P.V.P.
	013920	TAPA ROSCA CAÑÓN M15x1	B1550C347N	22,95 €
	Ref.	Descripción	Código BCN	P.V.P.
	016830	TAPA ROSCA CAÑÓN M15x1 SILVER LINE	B14120C3153N	209,00 €
	Ref.	Descripción	Código BCN	P.V.P.
	016832	TAPA ROSCA CAÑÓN M15x1 GOLD LINE	B20205C4506N	299,00 €

CIERRE SEGURIDAD DISPARADOR

	Ref.	Descripción	Código BCN	P.V.P.
	001588	CIERRE SEGURIDAD ANSCHÜTZ PARA DISPARADOR	B2090C468N	30,95 €

ANILLAS PORTA-CORREAS

	Ref.	Descripción	Código BCN	P.V.P.
	007663	ANILLAS PORTA-CORREAS (SET DE 2)	B2160C480N	31,95 €



DISEÑO SIN COMPROMISOS

Las acciones HOWA 1500 son legendarias por su precisión perfecta. Desde sus cañones forjados en frío, ligeros, duraderos y con una precisión destacada, consistentes en el rayado y una superficie extremadamente lisa. La acción de una pieza con tetones integrados. Hasta el cerrojo forjado con dos tetones, ejecutor estilo M-16 y desmontaje sin herramientas.

HOWA ACTIVATED CONTROLLED TRIGGER (H.A.C.T.)

El disparador Howa entrega un disparo consistente, progresivo y con la mínima fricción. El disparador Howa HACT 2-Stage se fusiona con el tirador llegando al instante, a precisión Sub-moa sin necesidad de ninguna configuración.

SEGURO

Todos los Howa, cuentan con un seguro de tres posiciones que permite desbloquear y de descargar el rifle, con el seguro puesto.

ACCIÓN ENCAÑÓNADA

Las acciones de Howa contienen un receptor mecanizado y un cerrojo forjado. El cerrojo dispone de una palanca integrada y agujeros de escape de gases. Fiable extractor y ejecutor estilo M-16. Nuestros cañones de acero están forjados en frío y las recámaras están simétricamente alineados con el centro del eje. Los tetones son verdaderas y perpendiculares a la recámara.



HOWA M1500 MDT ACC NEGRO - VARMINT

CARACTERÍSTICAS

- Diseñado en colaboración con algunos de los mejores tiradores PRS a nivel mundial.
- Pesos modulares que se pueden añadir al frente, interno y externo igualmente en la parte trasera del chasis, así asegurando un balance perfecto.
- 100% Adaptable a tu cuerpo y tu estilo de tiro.
- Ranura M-lok para montura de anclajes y accesorios.
- Cantonera de goma antideslizante.
- Incluye MALETA DELUXE HOWA + CARGADOR 5 TIROS

COLORES

Ref.	Descripción	Color
MDTI04069-BLK	CULATA CHASIS MDT ACC PARA HOWA M1500 SA ACABADO CERAKOTE	Negro
MDTI04069-FDE	CULATA CHASIS MDT ACC PARA HOWA M1500 SA ACABADO CERAKOTE	FDE

Ref.	Calibre	Paso de estría	Rosca	Diámetro de boca	Longitud cañón	Peso	Capacidad cargador	Acabado	Código BCN	P.V.P.
HBAVB308-24-58-24UNEF	308 Win	1-10"	5/8"x24 UNEF	20,95mm	24" (61cm)	5,17 kg	5+1	blued	B152110C50287N	2.449,00 €
HBAVB65C-24-58-24UNEF	6.5 Creedmoor	1-8"	5/8"x24 UNEF	20,95mm	24" (61cm)	5,24 kg	5+1	blued	B152110C50287N	2.449,00 €

ACCESORIOS

Ref.	Descripción	Código BCN	P.V.P.
107320-BLK	PESOS M-LOK PARA GUARDAMANOS MDT CHASIS (PAREJA)	B5255C1766N	84,95 €
MDTI04059-BLK	PESOS INTERIORES PARA GUARDAMANOS MDT ACC (5 PIEZAS)	B14570C4769N	234,00 €
MDTI03631-BLK	BAG RIDER TRASERO MDT CHASIS	B4345C1436N	69,95 €
MDTI05685-BLK	CARRILLERA MDT ELITE	B2795C920N	44,95 €
MDTI03633-BLK	BAG RIDER TRASERO MDT CHASIS ACC ACERO	B7450C2463N	119,95 €

HOWA M1500 MDT XRS NEGRO - VARMINT

CARACTERÍSTICAS

- Una culata híbrida con el corazón de un sistema chasis.
- Guardamanos M-Lok, parte trasera adaptable y el interior un bloque V-Block.
- Empuñaduras intercambiables rectas y con ángulo.
- Cantonera de goma antideslizante integrada.
- Distancia adaptable entre empuñadura y gatillo a través de distanciadores.
- Incluye MALETA DELUXE HOWA + CARGADOR 5 TIROS

COLORES

Ref.	Descripción	Color
MDTI04690-BLK	CULATA CHASIS MDT XRS PARA HOWA M1500 SA ACABADO CERAKOTE	Negro
MDTI04690-FDE	CULATA CHASIS MDT XRS PARA HOWA M1500 SA ACABADO CERAKOTE	FDE

Ref.	Calibre	Paso de estría	Rosca	Diámetro de boca	Longitud cañón	Peso	Capacidad cargador	Acabado	Código BCN	P.V.P.
HBAVB308-24-58-24UNEF	308 Win	1-10"	5/8"x24 UNEF	20,95mm	24" (61cm)	4,55 kg	5+1	blued	B94285C31252N	1.519,00 €
HBAVB65C-24-58-24UNEF	6.5 Creedmoor	1-8"	5/8"x24 UNEF	20,95mm	24" (61cm)	4,62 kg	5+1	blued	B94285C31252N	1.519,00 €

ACCESORIOS

Ref.	Descripción	Código BCN	P.V.P.
MDTI05277-BLK	GUARDAMANOS SISTEMA CHASIS MDT XRS	B13890C4622N	224,00 €
MDTI05252-BLK	PESO GUARDAMANOS MDT XRS	B7760C2566N	124,95 €

HOWA M1500 ORYX - VARMINT



CARACTERÍSTICAS

- Construido en aluminio aeronáutico 6061 en una sola pieza.
- Acabado en un anodizado grueso de capa dura, de especificación militar tipo III.
- Paneles laterales intercambiables, disponibles en los colores verde, negro, gris y FDE. (pág. 74).
- Incluye MALETA DELUXE HOWA + CARGADOR 5 TIROS



Ref.	Descripción	Color
106159-ODG	CULATA CHASSIS ORYX PARA HOWA M1500 SA	Verde

Ref.	Calibre	Paso de estría	Rosca	Diámetro de boca	Longitud cañón	Peso	Capacidad cargador	Acabado	Código BCN	P.V.P.
HBAVB308-24-58-24UNEF	308 Win	1-10"	5/8"x24 UNEF	20,95mm	24" (61cm)	4,5 kg	5+1	blued	B84860C30677N	1.398,00 €
HBAVB65C-24-58-24UNEF	6.5 Creedmoor	1-8"	5/8"x24 UNEF	20,95mm	24" (61cm)	4,57 kg	5+1	blued	B84860C30677N	1.398,00 €

ACCESORIOS

Ref.	Descripción	Código BCN	P.V.P.
104222-GRY	PANELES LATERALES GRIS	B1245C528N	21,45 €
104222-FDE	PANELES LATERALES FDE	B1245C528N	21,45 €
104222-BLK	PANELES LATERALES NEGRO	B1245C528N	21,45 €
104222-ODG	PANELES LATERALES VERDE OG	B1245C528N	21,45 €

HOWA M1500 FIELD STOCK - VARMINT



CARACTERÍSTICAS

- Construido en aluminio aeronáutico 6061 en una sola pieza.
- Acabado en un anodizado grueso de capa dura, de especificación militar tipo III.
- Incluye MALETA DELUXE HOWA + CARGADOR 5 TIROS

Ref.	Descripción	Color
105826-BLK	CULATA CHASSIS ORYX FIELD HOWA 1500 SA RH	Negro
105826-FDE	CULATA CHASSIS ORYX FIELD HOWA 1500 SA RH	FDE

Ref.	Calibre	Paso de estría	Rosca	Diámetro de boca	Longitud cañón	Peso	Capacidad cargador	Acabado	Código BCN	P.V.P.
HBAVB308-24-58-24UNEF	308 Win	1-10"	5/8"x24 UNEF	20,95mm	24" (61cm)	4,5 kg	5+1	blued	B84860C30760N	1.399,00 €
HBAVB65C-24-58-24UNEF	6.5 Creedmoor	1-8"	5/8"x24 UNEF	20,95mm	24" (61cm)	4,57 kg	5+1	blued	B84860C30760N	1.399,00 €



HOWA M1500 TSP-X - VARMINT



CARACTERÍSTICAS

- Mecanizado con aluminio 6061 T-6 con capa anodizada en negro.
- Diseño único de lengüete de retroceso.
- Cañón flotante para mejorar la precisión.
- Incluye MALETA DELUXE HOWA + CARGADOR 5 TIROS

Ref.	Descripción	Color
SCTSPXHS	CULATA CHASIS TSP-X PARA HOWA M1500 SA	Negro

Ref.	Calibre	Paso de estría	Rosca	Diámetro de boca	Longitud cañón	Peso	Capacidad cargador	Acabado	Código BCN	P.V.P.
HBAVB308-24-58-24UNEF	308 Win	1-10"	5/8"x24 UNEF	20,95mm	24" (61cm)	4,78 kg	5+1	blued	B83095C29963N	1.368,00 €
HBAVB65C-24-58-24UNEF	6.5 Creedmoor	1-8"	5/8"x24 UNEF	20,95mm	24" (61cm)	4,85 kg	5+1	blued	B83095C29963N	1.368,00 €

HOWA M1500 HERA H7 - VARMINT



CARACTERÍSTICAS

- Culata híbrida, fabricada en Alemania, para tiro deportivo y caza.
- Hecho de polymer reforzado con fibras.
- Bloque V y guardamanos de aluminio.
- Incluye MALETA DELUXE HOWA + CARGADOR 5 TIROS

Ref.	Descripción	Color
26.13	CULATA CHASIS HIBRIDO HERA H7 PARA HOWA 1500 SA	Negro
26.14	CULATA CHASIS HIBRIDO HERA H7 PARA HOWA 1500 SA	FDE
26.15	CULATA CHASIS HIBRIDO HERA H7 PARA HOWA 1500 SA	Verde

Ref.	Calibre	Paso de estría	Rosca	Diámetro de boca	Longitud cañón	Peso	Capacidad cargador	Acabado	Código BCN	P.V.P.
HBAVB308-24-58-24UNEF	308 Win	1-10"	5/8"x24 UNEF	20,95mm	24" (61cm)	4,07 kg	5+1	blued	B72525C26483N	1.198,00 €
HBAVB65C-24-58-24UNEF	6.5 Creedmoor	1-8"	5/8"x24 UNEF	20,95mm	24" (61cm)	4,14 kg	5+1	blued	B72525C26483N	1.198,00 €

HOWA M1500 GRS WARG - VARMINT



CARACTERÍSTICAS

- Adaptabilidad y ergonomía perfecta.
- Parte delantera rígida tipo chasis.
- Guardamos de aluminio tipo M-Lok.
- Incluye MALETA DELUXE HOWA

Ref.	Descripción	Color
GRS104652	CULATA AJUSTABLE GRS WARG PARA HOWA M1500 SA	Negro

Ref.	Calibre	Paso de estría	Rosca	Diámetro de boca	Longitud cañon	Peso	Capacidad cargador	Acabado	Código BCN	P.V.P.
HBAVB308-24-58-24UNEF	308 Win	1-10"	5/8"x24 UNEF	20,95mm	24" (61cm)	4,41 kg	5+1	blued	B104845C34742N	1.689,00 €
HBAVB65C-24-58-24UNEF	6.5 Creedmoor	1-8"	5/8"x24 UNEF	20,95mm	24" (61cm)	4,44 kg	5+1	blued	B104845C34742N	1.689,00 €

HOWA M1500 GRS BIFROST - VARMINT



COLORES



CARACTERÍSTICAS

- ¡La culata GRS más avanzada, compuesta de fibra de vidrio!
- Culata 100% ajustable ligero de materiales compuestos.
- Guardamano y parte trasera con carriles para acoplar accesorios.
- Incluye MALETA DELUXE HOWA

Ref.	Descripción	Color
GRS104138	CULATA AJUSTABLE GRS BIFROST PARA HOWA M1500 SA	Negro
GRS104139	CULATA AJUSTABLE GRS BIFROST PARA HOWA M1500 SA	FDE
GRS104140	CULATA AJUSTABLE GRS BIFROST PARA HOWA M1500 SA	Verde

Ref.	Calibre	Paso de estría	Rosca	Diámetro de boca	Longitud cañon	Peso	Capacidad cargador	Acabado	Código BCN	P.V.P.
HBAVB308-24-58-24UNEF	308 Win	1-10"	5/8"x24 UNEF	20,95mm	24" (61cm)	4,34 kg	5+1	blued	B92420C36038N	1.489,00 €
HBAVB65C-24-58-24UNEF	6.5 Creedmoor	1-8"	5/8"x24 UNEF	20,95mm	24" (61cm)	4,37 kg	5+1	blued	B92420C30638N	1.489,00 €

HOWA M1500 GRS BERSERK - VARMINT



CARACTERÍSTICAS

- Rígido, fiable y para todos los climas.
- Culata 100% ajustable.
- Empuñadora y guardamanos ergonomico recubierto en goma.
- Incluye MALETA DELUXE HOWA

Ref.	Descripción	Color
GRS102998	CULATA AJUSTABLE GRS BERSERK PARA HOWA M1500 SA	Negro

Ref.	Calibre	Paso de estría	Rosca	Diámetro de boca	Longitud cañon	Peso	Capacidad cargador	Acabado	Código BCN	P.V.P.
HBAVB308-24-58-24UNEF	308 Win	1-10"	5/8"x24 UNEF	20,95mm	24" (61cm)	4,42 kg	5+1	blued	B86210C28583N	1.389,00 €
HBAVB65C-24-58-24UNEF	6.5 Creedmoor	1-8"	5/8"x24 UNEF	20,95mm	24" (61cm)	4,45 kg	5+1	blued	B86210C28583N	1.389,00 €

HOWA M1500 HS PRECISION - VARMINT CARBON



CARACTERÍSTICAS

- Precision artesanal.
- Bloque de aluminio corte CNC.
- Laminado a mano de Kevlar, fibra de vidrio y carbon.
- Incluye funda CARRY PRO HOWA BRCP48PHOWA.

Ref.	Descripción	Color
HSHSPSA139GRYBLK	CULATA FIBRA CARBON/FIBRA VIDRIO/KEVLAR HS PRECISION PARA HOWA M1500 SA	Gris/ Negro

Ref.	Calibre	Paso de estría	Rosca	Diámetro de boca	Longitud cañon	Peso	Capacidad cargador	Acabado	Código BCN	P.V.P.
HBAVCFW308	308 Win	1-10"	5/8"x24 UNEF	20,95mm	24" (61cm)	3,23 kg	5+1	CF Wrapped	B146295C47011N	2.339,00 €

HOWA M1500 MDT XRS NEGRO - VARMINT CARBON



CARACTERÍSTICAS

- Una culata híbrida con el corazón de un sistema chasis.
- Guardamanos M-Lok, parte trasera adaptable y el interior un bloque V-Block.
- Empuñaduras intercambiables rectas y con ángulo.
- Cantonera de goma antideslizante integrada.
- Distancia adaptable entre empuñadura y gatillo a través de distanciadores.
- Incluye funda CARRY PRO HOWA BRCP48PHOWA + cargador de 5 tiros.

COLORES



Ref.	Descripción	Color
MDTI04690-BLK	CULATA CHASIS MDT XRS PARA HOWA M1500 SA ACABADO CERAKOTE	Negro
MDTI04690-FDE	CULATA CHASIS MDT XRS PARA HOWA M1500 SA ACABADO CERAKOTE	FDE

Ref.	Calibre	Paso de estría	Rosca	Diámetro de boca	Longitud cañon	Peso	Capacidad cargador	Acabado	Código BCN	P.V.P.
HBAVCFW308	308 Win	1-10"	5/8"x24 UNEF	20,95mm	24" (61cm)	3,8 kg	5+1	CF Wrapped	B138350C45038N	2.219,00 €

ACCESORIOS

Ref.	Descripción	Código BCN	P.V.P.
MDTI05277-BLK	GUARDAMANOS SISTEMA CHASIS MDT XRS	B13890C4622N	224,00 €
MDTI05252-BLK	PESO GUARDAMANOS MDT XRS	B7760C2566N	124,95 €

HOWA M1500 GRS BERSERK - VARMINT CARBON



CARACTERÍSTICAS

- Rígido, fiable y para todos los climas.
- Culata 100% ajustable.
- Empuñadora y guardamanos ergonomico recubierto en goma.
- Incluye funda CARRY PRO HOWA BRCP48PHOWA.

Ref.	Descripción	Color
GRSI02998	CULATA AJUSTABLE GRS BERSERK PARA HOWA M1500 SA	Negro

Ref.	Calibre	Paso de estría	Rosca	Diámetro de boca	Longitud cañon	Peso	Capacidad cargador	Acabado	Código BCN	P.V.P.
HBAVCFW308	308 Win	1-10"	5/8"x24 UNEF	20,95mm	24" (61cm)	3,68 kg	5+1	CF Wrapped	B130275C42370N	2.089,00 €

HOWA M1500 ORYX - VARMINT CARBON



CARACTERÍSTICAS

- Construido en aluminio aeronáutico 6061 en una sola pieza.
- Acabado en un anodizado grueso de capa dura, de especificación militar tipo III.
- Paneles laterales intercambiables, disponibles en los colores verde, negro, gris y FDE. (pág. 74).
- Incluye funda CARRY PRO HOWA BRCP48PHOWA + cargador de 5 tiros.



Ref.	Descripción	Color
106159-ODG	CULATA CHASIS ORYX PARA HOWA M1500 SA	Verde

Ref.	Calibre	Paso de estría	Rosca	Diámetro de boca	Longitud cañón	Peso	Capacidad cargador	Acabado	Código BCN	P.V.P.
HBAVCFW308	308 Win	1-10"	5/8"x24 UNEF	20,95mm	24" (61cm)	3,75 kg	5+1	CF Wrapped	B128925C42067N	2.069,00 €

ACCESORIOS

Ref.	Descripción	Código BCN	P.V.P.
104222-GRY	PANELES LATERALES GRIS	B1245C528N	21,45 €
104222-FDE	PANELES LATERALES FDE	B1245C528N	21,45 €
104222-BLK	PANELES LATERALES NEGRO	B1245C528N	21,45 €
104222-ODG	PANELES LATERALES VERDE OG	B1245C528N	21,45 €

HOWA M1500 FIELD STOCK - VARMINT CARBON



CARACTERÍSTICAS

- Construido en aluminio aeronáutico 6061 en una sola pieza.
- Acabado en un anodizado grueso de capa dura, de especificación militar tipo III.
- Incluye MALETA DELUXE HOWA + CARGADOR 5 TIROS

Ref.	Descripción	Color
105826-BLK	CULATA CHASIS ORYX FIELD HOWA 1500 SA RH	Negro
105826-FDE	CULATA CHASIS ORYX FIELD HOWA 1500 SA RH	FDE

Ref.	Calibre	Paso de estría	Rosca	Diámetro de boca	Longitud cañón	Peso	Capacidad cargador	Acabado	Código BCN	P.V.P.
HBAVCFW308	308 Win	1-10"	5/8"x24 UNEF	20,95mm	24" (61cm)	3,75 kg	5+1	CF Wrapped	B122535C40192N	1.969,00 €

HOWA M1500 HERA H7 - VARMINT CARBON



COLORES



CARACTERÍSTICAS

- Culata híbrida, fabricada en Alemania, para tiro deportivo y caza.
- Hecho de polymer reforzado con fibras.
- Bloque V y guardamanos de aluminio.
- Incluye funda CARRY PRO HOWA BRCP48PHOWA + cargador de 5 tiros.

Ref.	Descripción	Color
26.13	CULATA CHASIS HIBRIDO HERA H7 PARA HOWA 1500 SA	Negro
26.14	CULATA CHASIS HIBRIDO HERA H7 PARA HOWA 1500 SA	FDE
26.15	CULATA CHASIS HIBRIDO HERA H7 PARA HOWA 1500 SA	Verde

Ref.	Calibre	Paso de estría	Rosca	Diámetro de boca	Longitud cañón	Peso	Capacidad cargador	Acabado	Código BCN	P.V.P.
HBAVCFW308	308 Win	1-10"	5/8"x24 UNEF	20,95mm	24" (61cm)	3,32 kg	5+1	CF Wrapped	B116590N40352N	1.899,00 €



HOWA SUPER LITE



**¡SUPER
LIGERO!**
Solo
2,01 Kg.

CARACTERÍSTICAS

- Cañón de 51cm acabado blued
- Rosca (1/2"-28) OAL - 39"
- Carril Picatinny de 1 pieza
- Cargador fijo
- Disponible en acabados Grey Webbing y Sponge Blob.
- Seguro de 3 posiciones
- Gatillo match de 2 fases
- Extracción del percutor sin herramientas
- Cámara receptora mecanizada y cerrojo forjado
- Extractor/eyector estilo M-16
- Culata de fibra de carbono Stocky's
- Accublock® superior lug bed
- Cantonera Limbsaver
- Solo 2.01kg de peso

Ref.	Calibre	Paso de estría	Rosca	Diámetro de boca	Longitud cañón	Peso	Capacidad cargador	Acabado	Código BCN	P.V.P.
HBASLB308	308 Win	1-10"	½ "-28	14,5 mm	20" (51cm)	2 kg	3+1	blued	B124100C41107N	1.999,00 €
HBASLB65CR	6.5 Creedmoor	1-8"	½ "-28	14,5 mm	20" (51cm)	2 kg	3+1	blued	B124100C41107N	1.999,00 €
HBASLB243	243 Win	1-10"	½ "-28	14,5 mm	20"(51cm)	2 kg	3+1	blued	B124100C41107N	1.999,00 €

Ref.	Descripción	Código BCN	P.V.P.
NSOPBHSL	BASE PICATINNY NIKKO STIRLING ALUMINIO 1 PIEZA HOWA SUPERLITE	B1245C817N	24,95 €
HPTM15-0091	CARGADOR HOWA SUPERLITE	B3465C1490N	59,95 €
FM-1014H190	FRENO DE BOCA RADIAL HOWA SUPERLITE	B4995C2026N	84,95 €
RCCMZ-1228 - RCC	FRENO DE BOCA RCC HOWA SUPERLITE	B3020C1108N	49,95 €

Ref.	Descripción	Color
STKYS102RCGWST	CULATA HOWA M1500 CARBON SUPERLITE GREY WEBBING	Gris/Webbing
STKYS102SBST	CULATA HOWA M1500 CARBON SUPERLITE SPONGE BLOB	Negro/Sponge Blob

- Incluye FUNDA CARRY PRO HOWA BRCP48PHOWA

HOWA M1500 HS PRECISION - SPORTER



CARACTERÍSTICAS

- Precision artesanal.
- Bloque de aluminio corte CNC.
- Laminado a mano de Kevlar, fibra de vidrio y carbon.
- Incluye FUNDA CARRY PRO HOWA BRCP48PHOWA.

Ref.	Descripción	Color
HSHPSPA139GRYBLK	CULATA FIBRA CARBON/FIBRA VIDRIO/KEVLAR HS PRECISION PARA HOWA M1500 SA	Gris/ Negro

Ref.	Calibre	Paso de estría	Rosca	Diámetro de boca	Longitud cañon	Peso	Capacidad cargador	Acabado	Código BCN	P.V.P.
HBAB243-12-28UNEF	.243 Win	1-10"	1/2"x28 UNEF	15,75mm	22" (56cm)	3,31 kg	5+1	blued	B99125C32197N	1.589,00 €
HBAB308-12-28UNEF	.308 Win	1-10"	1/2"x28 UNEF	15,75mm	22" (56cm)	3,21 kg	5+1	blued	B99125C32197N	1.589,00 €
HBAS308-12-28UNEF	.308 Win	1-12"	1/2"x28 UNEF	15,75mm	22" (56cm)	3,21 kg	5+1	stainless	B111690C36161N	1.789,00 €
HBAB65C-12-28UNEF	6.5 Creedmoor	1-8"	1/2"x28 UNEF	15,75mm	22" (56cm)	3,28 kg	5+1	blued	B99125C32197N	1.589,00 €

HOWA M1500 CARBON STALKER (SPONGE BLOB) - SPORTER



CARACTERÍSTICAS

- Culata personalizada hecho de fibra de carbon ultraligero.
- Cantonera LIMBSAVER.
- Incluye FUNDA CARRY PRO HOWA BRCP48PHOWA.

Ref.	Descripción	Color
STKYS002SBST	CULATA CARBON STALKER SPONGE BLOB PARA HOWA M1500	Sponge Blob

Ref.	Calibre	Paso de estría	Rosca	Diámetro de boca	Longitud cañon	Peso	Capacidad cargador	Acabado	Código BCN	P.V.P.
HBAB243-12-28UNEF	.243 Win	1-10"	1/2"x28 UNEF	15,75mm	22" (56cm)	2,95 kg	5+1	blued	B104845C34742N	1.689,00 €
HBAB308-12-28UNEF	.308 Win	1-10"	1/2"x28 UNEF	15,75mm	22" (56cm)	2,85 kg	5+1	blued	B104845C34742N	1.689,00 €
HBAS308-12-28UNEF	.308 Win	1-12"	1/2"x28 UNEF	15,75mm	22" (56cm)	2,85 kg	5+1	stainless	B117410C38705N	1.889,00 €
HBAB65C-12-28UNEF	6.5 Creedmoor	1-8"	1/2"x28 UNEF	15,75mm	22" (56cm)	2,92 kg	5+1	blued	B104845C34742N	1.689,00 €

HOWA M1500 CARBON STALKER - SPORTER



CARACTERÍSTICAS

- Culata personalizada hecho de fibra de carbon ultraligero.
- Cantonera LIMBSAVER.
- Incluye FUNDA CARRY PRO HOWA BRCP48PHOWA.

Ref.	Descripción	Color
HSSTKYS002	CULATA FIBRA CARBON STOCKY PARA HOWA M1500 SA SPORTER	Negro CF

Ref.	Calibre	Paso de estría	Rosca	Diámetro de boca	Longitud cañon	Peso	Capacidad cargador	Acabado	Código BCN	P.V.P.
HBAB243-12-28UNEF	.243 Win	1-10"	1/2"x28 UNEF	15,75mm	22" (56cm)	2,95 kg	5+1	blued	B89375C29550N	1.439,00
HBAB308-12-28UNEF	.308 Win	1-10"	1/2"x28 UNEF	15,75mm	22" (56cm)	2,85 kg	5+1	blued	B89375C29550N	1.439,00
HBAS308-12-28UNEF	.308 Win	1-12"	1/2"x28 UNEF	15,75mm	22" (56cm)	2,85 kg	5+1	stainless	B101940C33515N	1.639,00
HBAB65C-12-28UNEF	6.5 Creedmoor	1-8"	1/2"x28 UNEF	15,75mm	22" (56cm)	2,92 kg	5+1	blued	B89375C29550N	1.439,00

HOWA M1500 HERA H7 - SPORTER



CARACTERÍSTICAS

- Culata híbrida, fabricada en Alemania, para tiro deportivo y caza.
- Hecho de polymer reforzado con fibras.
- Bloque V y guardamanos de aluminio.
- Incluye funda CARRY PRO HOWA BRCP48PHOWA + cargador de 5 tiros.

COLORES



Ref.	Descripción	Color
26.13	CULATA CHASIS HIBRIDO HERA H7 PARA HOWA 1500 SA	Negro
26.14	CULATA CHASIS HIBRIDO HERA H7 PARA HOWA 1500 SA	FDE
26.15	CULATA CHASIS HIBRIDO HERA H7 PARA HOWA 1500 SA	Verde

Ref.	Calibre	Paso de estría	Rosca	Diámetro de boca	Longitud cañón	Peso	Capacidad cargador	Acabado	Código BCN	P.V.P.
HBAB243-12-28UNEF	.243 Win	1-10"	1/2"x28 UNEF	15,75mm	22" (56cm)	3,65 kg	5+1	blued	B69420C25456N	1.148,00 €
HBAB308-12-28UNEF	.308 Win	1-10"	1/2"x28 UNEF	15,75mm	22" (56cm)	3,55 kg	5+1	blued	B69420C25456N	1.148,00 €
HBAS308-12-28UNEF	.308 Win	1-12"	1/2"x28 UNEF	15,75mm	22" (56cm)	3,55 kg	5+1	stainless	B81985C29420N	1.348,00 €
HBAB65C-12-28UNEF	6.5 Creedmoor	1-8"	1/2"x28 UNEF	15,75mm	22" (56cm)	3,62 kg	5+1	blued	B69420C25456N	1.148,00 €

HOWA M1500 HOGUE - SPORTER



CARACTERÍSTICAS

- Culata ergonomica Hogue OverMolded Supergrip.
- Tornillos culata.
- Incluye funda HOWA BRE48PHOWA.

COLORES



Ref.	Descripción	Color
HHSSAB	CULATA HOGUE SUPERGRIP PARA HOWA M1500 SA	Negro
HHSSAG	CULATA HOGUE SUPERGRIP PARA HOWA M1500 SA	Verde

Ref.	Calibre	Paso de estría	Rosca	Diámetro de boca	Longitud cañón	Peso	Capacidad cargador	Acabado	Código BCN	P.V.P.
HBAB243-12-28UNEF	.243 Win	1-10"	1/2"x28 UNEF	15,75mm	22" (56cm)	3,35 kg	5+1	blued	B53355C17637N	859,00 €
HBAB308-12-28UNEF	.308 Win	1-10"	1/2"x28 UNEF	15,75mm	22" (56cm)	3,25 kg	5+1	blued	B53355C17637N	859,00 €
HBAS308-12-28UNEF	.308 Win	1-12"	1/2"x28 UNEF	15,75mm	22" (56cm)	3,25 kg	5+1	stainless	B65920C21601N	1.059,00 €
HBAB65C-12-28UNEF	6.5 Creedmoor	1-8"	1/2"x28 UNEF	15,75mm	22" (56cm)	3,32 kg	5+1	blued	B53355C17637N	859,00 €

COLORES



Ref.	Descripción	Color
HHSLAB	CULATA HOGUE SUPERGRIP PARA HOWA M1500 LA	Negro
HHSLAG	CULATA HOGUE SUPERGRIP PARA HOWA M1500 LA	Verde

Ref.	Calibre	Paso de estría	Rosca	Diámetro de boca	Longitud cañón	Peso	Capacidad cargador	Acabado	Código BCN	P.V.P.
HBAB3006-12-28UNEF	.30-06	1-10"	1/2"x28 UNEF	15,75mm	22" (56cm)	3,32 kg	5+1	blued	B53355C17637N	859,00 €
HBAB300WM-12-28UNEF	.300 Win Mag	1-10"	1/2"x28 UNEF	15,75mm	24" (61cm)	3,34 kg	3+1	blued	B53355C17637N	859,00 €
HBAB270-1228UN	.270 Win	1-10"	1/2"x28 UNEF	15,75mm	22" (56cm)	3,32 kg	5+1	blued	B53355C17637N	859,00 €

HOWA M1500 HUNTER - SPORTER



CARACTERÍSTICAS

- Rifle de caza tradicional.
- Culata madera Premium nogal clase 2.
- Tornillos culata.
- Incluye funda HOWA BRE48PHOWA.

Ref.	Descripción	Color
HSLAWNG2	CULATA NOGAL GRADO 2 HUNTER PARA HOWA M1500 LA	Nogal

Ref.	Calibre	Paso de estría	Rosca	Diámetro de boca	Longitud cañon	Peso	Capacidad cargador	Acabado	Código BCN	P.V.P.
HBAB3006-12-28UNEF	.30-06	1-10"	1/2"x28 UNEF	15,75mm	22" (56cm)	3,3 kg	5+1	blued	B60750C20159N	979,00 €
HBAB300WM-12-28UNEF	.300 Win Mag	1-10"	1/2"x28 UNEF	15,75mm	24" (61cm)	3,4 kg	3+1	blued	B60750C20159N	979,00 €
HBAB270-1228UN	.270 Win	1-10"	1/2"x28 UNEF	15,75mm	22" (56cm)	3,32 kg	5+1	blued	B60750C20159N	979,00 €

HOWA M1500 LIGHTNING - SPORTER



CARACTERÍSTICAS

- Rifle listo para usar tanto para la caza como el tiro deportivo.
- Culata ergonomica sintetica para todos los climas.
- Tornillos culata.
- Incluye funda HOWA BRE48PHOWA.

Ref.	Descripción	Color
HSSALB	CULATA SINTETICA LIGHTNING PARA HOWA M1500 SA	Negro

Ref.	Calibre	Paso de estría	Rosca	Diámetro de boca	Longitud cañon	Peso	Capacidad cargador	Acabado	Código BCN	P.V.P.
HBAB243-12-28UNEF	.243 Win	1-10"	1/2"x28 UNEF	15,75mm	22" (56cm)	3,43 kg	5+1	blued	B49625C16408N	799,00 €
HBAB308-12-28UNEF	.308 Win	1-10"	1/2"x28 UNEF	15,75mm	22" (56cm)	3,25 kg	5+1	blued	B49625C16408N	799,00 €
HBAB65C-12-28UNEF	6.5 Creedmoor	1-8"	1/2"x28 UNEF	15,75mm	22" (56cm)	3,32 kg	5+1	blued	B49625C16408N	799,00 €

MALETA DELUXE HOWA



Ref.	Descripción	Código BCN	P.V.P.
HFODCASE	MALETA DELUXE HOWA (137x35x11cm)	B6210C2050N	99,95 €

FUNDAS HOWA



Ref.	Longitud	Arma	Color	Código BCN	P.V.P.
BRE48PHOWA	122 cm	Rifle con visor	Negra	B995C1067N	24,95 €



Ref.	Longitud	Arma	Color	Código BCN	P.V.P.
BRCP48PHOWA	122 cm	Rifle con visor	Negra	B1195C1280N	29,95 €

CARGADOR ATI PARA HOWA M1500



Ref.	Descripción	Código BCN	P.V.P.
HATIM10R3006	CARGADOR HOWA M1500 ATI CAPACIDAD 10 (.270, 25-06, 30-06)	B3550C1405N	59,95 €
HATIM10R308	CARGADOR HOWA M1500 ATI CAPACIDAD 10 (.243, 7-08, .308)	B3550C1405N	59,95 €
HATIM10R65CR	CARGADOR HOWA M1500 ATI CAPACIDAD 10 (6.5 CREEDMOOR)	B3550C1405N	59,95 €
HATIM5R3006	CARGADOR HOWA M1500 ATI CAPACIDAD 5 (.270, 25-06, 30-06)	B3550C1405N	59,95 €
HATIM5R300WM	CARGADOR HOWA M1500 ATI CAPACIDAD 5 (.300WIN MAG)	B3550C1405N	59,95 €
HATIM5R308	CARGADOR HOWA M1500 ATI CAPACIDAD 5 (.243, 7-08, .308)	B3550C1405N	59,95 €
HATIM5R65CR	CARGADOR HOWA M1500 ATI CAPACIDAD 5 (6.5 CREEDMOOR)	B3550C1405N	59,95 €

PLACA MONTAJE ATI PARA HOWA M1500



Ref.	Descripción	Código BCN	P.V.P.
HATIFPM1500	PLACA MONTAJE HOWA M1500 ATI SA	B1445C617N	24,95 €
HATIFPM1500LA	PLACA MONTAJE HOWA M1500 ATI LA	B1445C617N	24,95 €

FRENO DE BOCA MIDWEST INDUSTRIES



Ref.	Descripción	Código BCN	P.V.P.
MWIMB-1	FRENO DE BOCA MIDWEST INDUSTRIES 5/8x24 UNEF	B1735C740N	29,95 €

BASES PICATINNY



Ref.	Descripción	Código BCN	P.V.P.
55202-50012	BASE PICATINNY MONOPIEZA MAK HOWA M1500 LA	B7760C2566N	124,95 €
102189-BLK	BASE PICATINNY 20MOA MDT ALUMINIO 1 PIEZA HOWA M1500 SA	B6565C2109N	104,95 €
26.41	BASE PICATINNY 20MOA HERA ALUMINIO 1 PIEZA HOWA M1500 SA	B4890C2544N	89,95 €
HEGW20MLA	BASE PICATINNY 20MOA EGW ALUMINIO 1 PIEZA HOWA M1500 LA NEGRO	B4495C2939N	89,95 €
NM15500	BASE PICATINNY NIKKO STIRLING ALUMINIO EN 1 PIEZA HOWA/WEATHERBY VANGUARD ACCION CORTA	B1245C817N	24,95 €
NM15502	BASE PICATINNY NIKKO STIRLING ALUMINIO EN 1 PIEZA HOWA/WEATHERBY VANGUARD ACCION LARGA	B1245C817N	24,95 €
5510-50010	BASE PICATINNY 2 PIEZAS MAK HOWA M1500	B5575C1859N	89,95 €
NMREM101	BASE PICATINNY NIKKO STIRLING ACERO EN 2 PIEZAS HOWA	B2245C1470N	44,95 €

MANILLA CERROJO HOWA 1500

Ref.	Descripción	Código BCN	P.V.P.
HTBK	MANILLA DE CERROJO SOBREDIMENSIONADA HOWA	B1445C617N	24,95 €

BOLA CERROJO HOWA 1500

Ref.	Descripción	Código BCN	P.V.P.
HRBK	BOLA CERROJO HOWA M1500	B210C199N	4,95 €



APR

ANSCHÜTZ PRECISION RIFLES EVOLUTION OF PRECISION



Los modelos APR de ANSCHÜTZ se han desarrollado con un claro objetivo: imáximo éxito! Este objetivo sólo se consigue con los factores de: precisión, funcionalidad y ergonomía, así como con la voluntad de obtener el máximo de cada situación y en cualquier circunstancia. Hay 3 modelos disponibles: 1782 APR, 1761 APR y 1710 APR.

1761 APR - EN EL CHASIS XRS DE MDT EL HÍBRIDO DE PRECISIÓN Y TRADICIÓN

El modelo 1761 APR ha sido especialmente desarrollado para la línea PRS de pequeño calibre. Una acción encañonada de alta precisión de la empresa ANSCHÜTZ, combinada con una culata XRS de forma ergonómica.

El cerrojo autocentrante 1761 se bloquea con tres tetones está equipado con un disparador match ajustable que subraya la precisión de este rifle.

1761 APR LONG RANGE



CARACTERÍSTICAS

- Culata Chasis MDT XRS.
- Disparador 2 tiempos Anschütz APR.
- Carril Picatinny de 30 MOA integrado.
- Cargador rápido Anschütz.
- Incluye maleta MEGA.

Ref.	Color	Disparador	Calibre	Paso de estría	Rosca	Diámetro de boca	Cañón	Capacidad cargador	Peso	Código BCN	P.V.P.
018456	negro	2 tiempos	.22lr	415mm	no	22mm	647 mm	10	4680g	B173200C38701N	2.564,00 €
018718	fde	2 tiempos	.22lr	415mm	no	22mm	647 mm	10	4680g	B173200C38701N	2.564,00 €

1761 APR

CARACTERÍSTICAS

- Culata Chasis MDT XRS.
- Disparador directo Anschütz APR con opción de escoger 2 tiempos.
- Carril Picatinny de 30 MOA integrado.
- Cargador rápido Anschütz.
- Incluye maleta MEGA.



Ref.	Color	Disparador	Calibre	Paso de estría	Rosca	Diámetro de boca	Cañón	Capacidad cargador	Peso	Código BCN	P.V.P.
016944	negro	Directo	22LR	415mm	1/2"-28 UNEF	22mm	Varmint (544mm)	10	4.240g	B160835C36603N	2.389,00 €
016864	negro	2 Tiempos	22LR	415mm	1/2"-28 UNEF	22mm	Varmint (544mm)	10	4.240g	B160835C36635N	2.389,00 €
018717	fde	directo	.22lr	415mm	1/2"-28 UNEF	22mm	544 mm	10	4240g	B160835C36603N	2.389,00 €
018715	fde	2 tiempos	.22lr	415mm	1/2"-28 UNEF	22mm	544 mm	10	4240g	B160835C36635N	2.389,00 €

1761 APR - DISPARADORES



CARACTERÍSTICAS

- Rango regulable 750-1.200g.
- Regulable en longitud (13 mm).
- Inclinación regulable (11mm).

Ref.	Descripción	Código BCN	P.V.P.
017103	DISPARADOR DIRECTO ANSCHÜTZ 1761 APR	B32365C7222N	479,00 €



CARACTERÍSTICAS

- Rango ajustable 750-1.200g.
- Regulable en longitud (13mm).
- Inclinación regulable (11mm).

Ref.	Descripción	Código BCN	P.V.P.
016884	DISPARADOR 2 TIEMPOS ANSCHÜTZ 1761 APR	B32365C7222N	479,00 €

1761 MS R SILHOUETTE



CARACTERÍSTICAS

- Culata anatomica diseñado para tiro deportivo.
- Disparador 2 tiempos Anschutz Match Light (250-450g).
- Carril prism 11mm.
- Cañón ranurado para fijar elementos de punteria.
- Cargador rápido Anschutz.

Ref.	Calibre	Paso de estría	Diámetro de boca	Cañón	Longitud total	Capacidad cargador	Peso	Código BCN	P.V.P.
015540	22LR	415mm	22mm	Varmint (544mm)	950mm	5	4,00Kg	B139495C31084N	2.064,00 €

1761 MP R MULTI PURPOSE



Zurdo



Diestro

CARACTERÍSTICAS

- Culata anatomica diseñado para tiro deportivo.
- Disparador 2 tiempos Anschutz 5061 Light (250-500g).
- Carril prism 11mm.
- Cañón Varmint con prisma V-Block y boca reforzada
- Cargador rápido Anschutz.

Ref.		Calibre	Paso de estría	Diámetro boca	Cañón	Longitud total	Capacidad cargador	Peso	Código BCN	P.V.P.
Diestro	Zurdo									
015539	015773	22LR	420 mm	22 mm	Varmint (544mm)	975 mm	5	3520gr	B139495C31084N	2.064,00 €

1761 CLASSIC



CARACTERÍSTICAS

- Culata clasica Walnut.
- Opción para zurdos disponible.
- Disparador directo Anschutz Light (250-500g).
- Carril prism 11mm.
- Cargador rápido Anschutz.

Ref.	Calibre	Paso de estría	Rosca	Diámetro de boca	Cañón	Longitud total	Capacidad cargador	Peso	Código BCN	P.V.P.
016112	22LR	415mm	1/2"-28 UNEF	19mm	Varmint (544mm)	989mm	5	3078gr	B125610C28026N	1.859,00 €

1761 - DISPARADORES



CARACTERÍSTICAS

- Ajuste fábrica 750g.
- Rango ajustable 350-1.500g.

Ref.	Descripción	Código BCN	P.V.P.
016098	DISPARADOR DIRECTO ANSCHÜTZ 1761 MS R TUNING	B32365C7222N	479,00 €



CARACTERÍSTICAS

- Ajuste fábrica 300g.
- Rango ajustable 250-500g.

Ref.	Descripción	Código BCN	P.V.P.
015524	DISPARADOR DIRECTO ANSCHÜTZ 1761 LIGHT	B26960C6015N	399,00 €



CARACTERÍSTICAS

- Ajuste fábrica 1.000g.
- Rango ajustable 800-1.600g.

Ref.	Descripción	Código BCN	P.V.P.
015525	DISPARADOR DIRECTO ANSCHÜTZ 1761 HEAVY	B26960C6015N	399,00 €



CARACTERÍSTICAS

- Ajuste fábrica 300g.
- Rango ajustable 250-500g.
- Rango en longitud (17mm).

Ref.	Descripción	Código BCN	P.V.P.
015525	DISPARADOR 2 TIEMPOS ANSCHÜTZ 1761 LIGHT	B26960C6015N	399,00 €



CARACTERÍSTICAS

- Ajuste fábrica 1.000g.
- Rango ajustable 800-1.600g.
- Rango en longitud (17mm).

Ref.	Descripción	Código BCN	P.V.P.
015526	DISPARADOR 2 TIEMPOS ANSCHÜTZ 1761 HEAVY	B26960C6015N	399,00 €

1761 - CARRILES PICATINNY



Ref.	Descripción	Código BCN	P.V.P.
015018	CARRIL PICATINNY ANSCHÜTZ 1761 0 MOA	B6755C1505N	99,95 €
016989	CARRIL PICATINNY ANSCHÜTZ 1761 30 MOA	B6755C1505N	99,95 €

1761 - CARGADORES



5 tiros



10 tiros

Ref.	Descripción	Código BCN	P.V.P.
016951	CARGADOR RAPIDO ANSCHÜTZ 22LR (6 TIROS)	B5405C1202N	79,95 €
016174	CARGADOR RAPIDO ANSCHÜTZ 22LR (10 TIROS)	B6415C1432N	94,95 €



APR

ANSCHÜTZ PRECISION RIFLES EVOLUTION OF PRECISION



Los modelos APR de ANSCHÜTZ se han desarrollado con un claro objetivo: imáximo éxito! Este objetivo sólo se consigue con los factores de: precisión, funcionalidad y ergonomía, así como con la voluntad de obtener el máximo de cada situación y en cualquier circunstancia. Hay 3 modelos disponibles: 1782 APR, 1761 APR y 1710 APR.

1710 APR - EN EL CHASSIS ACC DE MDT EL EYE-CATCHER CON PRECISIÓN

La precisión se une a la ergonomía más avanzada. La conocida y probada carabina ANSCHÜTZ 1710 con el cañón de acero inoxidable extra pesado y ultra preciso equipada con la culata chasis MDT ACC Premier. La ANSCHÜTZ 1710 APR viene con el acabado Cerakote Crimson Red mate: ¡Un Eye-Catcher con una precisión increíble!

1710 APR



CARACTERÍSTICAS

- Culata Chasis MDT ACC.
- Disparador Anschütz APR de 2 tiempos.
- Carril prism 11mm.
- Cargador rápido Anschütz.
- Incluye maleta MEGA.

Ref.	Calibre	Paso de estria	Rosca	Diámetro de boca	Cañón	Capacidad cargador	Peso	Código BCN	P.V.P.
017302	22LR	420mm	1/2"-28 UNEF	22mm	Varmint (508mm)	10	4.940g	B282450C62922N	4.179,00 €

1710 CLASSIC



CARACTERÍSTICAS

- Culata clasica Walnut.
- Disparador 2 tiempos Anschütz Tuning (180-410g).
- Carril prism 11mm.
- Cargador rápido Anschütz.

Ref.	Calibre	Paso de estría	Rosca	Diámetro de boca	Cañón	Capacidad cargador	Peso	Código BCN	P.V.P.
017046	22LR	420mm	bajo pedido	21mm	Varmint (584mm)	5	3.500g	B168150C37552N	2.489,00 €

1710 CLASSIC INOX



CARACTERÍSTICAS

- Culata clasica Walnut.
- Disparador 2 tiempos Anschütz Tuning (180-410g).
- Carril prism 11mm.
- Cargador rápido Anschütz.
- Cañón de acero inoxidable.

Ref.	Calibre	Paso de estría	Rosca	Diámetro de boca	Cañón	Capacidad cargador	Peso	Código BCN	P.V.P.
016070	22LR	420mm	bajo pedido	21mm	Varmint (584mm)	5	3.500g	B173230C38671N	2.564,00 €

1710 CLASSIC INOX APR KNOB



CARACTERÍSTICAS

- Culata clasica Walnut.
- Disparador 2 tiempos Anschütz Tuning (180-410g).
- Carril prism 11mm.
- Cargador rápido Anschütz.
- Cañón de acero inoxidable.

Ref.	Calibre	Paso de estría	Rosca	Diámetro de boca	Cañón	Capacidad cargador	Peso	Código BCN	P.V.P.
018425	22LR	420mm	bajo pedido	21mm	Varmint (584mm)	5	3.500g	B178085C39601N	2.634,00 €

1710 - DISPARADORES



CARACTERÍSTICAS

- Ajuste fábrica 1.000g.
- Gatillo ajustable 1.000-2.000g.

Ref.	Descripción	Código BCN	P.V.P.
016703	DISPARADOR DIRECTO ANSCHÜTZ 1710/1712	B26960C6015N	399,00 €



CARACTERÍSTICAS

- Ajuste fábrica 1.000g.
- Gatillo ajustable 1.000-2.000g.
- Regulable en longitud (17mm).

Ref.	Descripción	Código BCN	P.V.P.
016702	DISPARADOR 2 TIEMPOS ANSCHÜTZ 1710/1712 HEAVY	B26960C6015N	399,00 €



CARACTERÍSTICAS

- Ajuste fábrica 500g.
- Gatillo ajustable 400-700g.
- Regulable en longitud (17mm).

Ref.	Descripción	Código BCN	P.V.P.
016701	DISPARADOR 2 TIEMPOS ANSCHÜTZ 1710/1712 LIGHT	B26960C6015N	399,00 €



CARACTERÍSTICAS

- Ajuste fábrica 180g.
- Gatillo ajustable 180-410g.
- Regulable en longitud (17mm).

Ref.	Descripción	Código BCN	P.V.P.
015430	DISPARADOR 2 TIEMPOS ANSCHÜTZ 1710/1712 TUNING	B26960C6015N	399,00 €

1710 - CARRIL PICATINNY



Ref.	Descripción	Código BCN	P.V.P.
014736	CARRIL PICATINNY ANSCHÜTZ 1710 0 MOA	B6755C1505N	99,95 €
018757	CARRIL PICATINNY ANSCHÜTZ 1710 30 MOA	B6755C1505N	99,95 €

1710 - CARGADORES



5 tiros

10 tiros

Ref.	Descripción	Código BCN	P.V.P.
001153	CARGADOR ANSCHUTZ 1710/1712/1410/1420/1451 22LR (5 TIROS)	B5065C1129N	74,95 €
001154	CARGADOR ANSCHUTZ 1710/1712/1410/1420/1451 22LR (10 TIROS)	B5405C1202N	79,95 €

DIANA R-22 CARBON



CARACTERÍSTICAS

- Culata sintética ergonómica ambidiestra para todos los climas.
- Cañón de precisión forjado en frío, recubierto en fibra de carbono.
- Disparador con posibilidad de ajuste.
- Carriles Picatinny para óptica y bípode.
- Mando de cerrojo ergonómico.

FABRICADO
EN ALEMANIA

Ref.	Calibre	Paso de estría	Rosca	Peso	Longitud total	Longitud cañón	Capacidad cargador	Acabado	Código BCN	P.V.P.
403.00.12	22LR	1-16"	½" UNF	2510 g	94,8 cm	19,1" (48,5 cm)	10	blued CF	B31185C10055N	499,00 €
403.00.14	22WMR	1-16"	½" UNF	2510 g	94,8 cm	19,1" (48,5 cm)	10	blued CF	B34340C11445N	554,00 €



CITADEL TRAKR



CARACTERÍSTICAS

- Culata sintética superligera.
- Alza regulable de fibra óptica.
- Rail de 11mm intergrado.
- Empuñadura tipo pistola.
- Cargador extraíble de 10 disparos.

Ref.	Calibre	Paso de estría	Peso	Longitud total	Longitud cañón	Capacidad cargador	Código BCN	P.V.P.
10032885	22LR	1-16"	2857g	933cm	18" (457 cm)	10	B21295C7548N	349,00 €



MAUSER M15 SD



FABRICADO EN ALEMANIA



CARACTERÍSTICAS

- Receptor fabricado en aluminio fresado por CNC.
- Adecuado para tiradores diestros y zurdos.
- Culata plegable de 3 posiciones.
- Carrillera ajustable.
- Mira frontal ajustable.
- Cañón de precisión amortillado.
- Freno de boca.

Ref.	Calibre	Color	Peso	Longitud total	Longitud culata plegada	Capacidad cargador	Código BCN	P.V.P.
415.00.50	22LR	NEGRO	3100 g	96 cm	88 cm	22	B39370C13027N	634,00 €
415.00.52	22LR	US TAN	3100 g	96 cm	88 cm	22	B41545C13744N	669,00 €
415.00.54	22LR	BURNT BRONZE SD	3100 g	96 cm	88 cm	22	B41545C13744N	669,00 €

MAUSER M15

CARACTERÍSTICAS

- Receptor fabricado en aluminio fresado por CNC.
- Adecuado para tiradores diestros y zurdos.
- Culata plegable de 3 posiciones.
- Carrillera ajustable.
- Mira frontal ajustable.
- Cañón de precisión amortiguado.
- Freno de boca.



Ref.	Calibre	Peso	Longitud total	Longitud culata plegada	Capacidad cargador	Color	Código BCN	P.V.P.
415.00.49	22LR	2900 g	86,0 cm	72,5 cm	22	NEGRO	B39370C13027N	634,00 €
415.00.73	22LR	2900 g	86,0 cm	72,5 cm	22	TAN	B41545C13744N	669,00 €

FABRICADO EN ALEMANIA



MAUSER M-15 TAC OPS

CARACTERÍSTICAS

- Eje corredizo.
- Seguro manual.
- Cañón forjado a martillo.
- Cargador de 22 cartuchos.
- Receptor de aluminio mecanizado CNC.



Ref.	Calibre	Color	Peso	Longitud total	Longitud culata plegada	Capacidad cargador	Código BCN	P.V.P.
415.00.41	22LR	US TAN	3320 g	82,8 cm	74,6 cm	22	B43390C14379N	699,00 €
415.00.38	22LR	NEGRO	3320 g	82,8 cm	74,6 cm	22	B41545C13744N	669,00 €

FABRICADO EN ALEMANIA



MAUSER AK47 OMEGA

CARACTERÍSTICAS

- Mira trasera ajustable.
- Semi-Auto.
- Liberador de cargador ambidiestro.
- Culata plegable.
- Empuñadura M-lock.
- Tiro del gatillo aprox. 2500 g.
- Carril Picatinny montado en el receptor.
- Disponible como accesorio cargador giratorio 100rd (407.01.22).
- Cañón forjado a martillo.
- Cargador de 24 cartuchos.



FABRICADO EN ALEMANIA



Ref.	Calibre	Peso	Longitud total	Longitud culata plegada	Capacidad cargador	Código BCN	P.V.P.
407.00.30	22LR	3320 g	95,2 cm	70,5 cm	24	B39695C13115N	639,00 €

MAUSER STG44

CARACTERÍSTICAS

- Cajón de mecanismos metálico.
- Culata y empuñadora de madera.
- Disparador de acción singular.



FABRICADO EN ALEMANIA



Ref.	Calibre	Peso	Longitud total	Capacidad cargador	Código BCN	P.V.P.
444.00.23	22LR	4500 g	94,6cm	25	B41445C13844N	669,00 €



GERMAN SPORT GUNS

GSG - 16

CARACTERÍSTICAS

- Culata super rígida de plástico y un receptor de aluminio.
- Cañón de precisión.
- Palanca ambidiestra.
- Culata ajustable y plegable de polímero.
- Elementos de puntería Ghost-ring.



FABRICADO EN ALEMANIA



Ref.	Calibre	Peso	Longitud total	Longitud culata plegada	Capacidad cargador	Código BCN	P.V.P.
416.00.17	22LR	2250 g	86,0cm	66,88cm	22	B37850C12481N	609,00 €

CARGADORES MAUSER M15 / M15 SD / M15 TAC OPS



Ref.	Descripción	Capacidad cargador	Código BCN	P.V.P.
415.00.19	CARGADOR MAUSER M-15 22LR	22	B2785C930N	44,95 €
415.01.05	CARGADOR MAUSER M-15 22LR	110	B6565C219IN	105,95 €
415.00.20	CARGADOR MAUSER M-15 US TAN 22LR	22	B2785C930N	44,95 €

CARGADOR MAUSER AK47 OMEGA



Ref.	Descripción	Capacidad cargador	Código BCN	P.V.P.
407.00.03	CARGADOR MAUSER AK47 OMEGA 22LR	24	B2785C930N	44,95 €
407.01.22	CARGADOR MAUSER AK47 22LR	110	B6565C219IN	105,95 €

CARGADOR GSG - 16



Ref.	Descripción	Capacidad cargador	Código BCN	P.V.P.
416.60.01	CARGADOR GSG-16 22LR	22	B3585C1204N	57,95 €
416.01.03	CARGADOR GSG-15 22LR	110	B6565C219IN	105,95 €

CARGADOR MAUSER STG44



Ref.	Descripción	Capacidad cargador	Código BCN	P.V.P.
444.01.03	CARGADOR STG44 22LR	25	B2785C930N	44,95 €

CARRIL PICATINNY MAUSER STG44



Ref.	Descripción	Código BCN	P.V.P.
444.01.09	CARRIL PICATINNY MAUSER STG44	B3105C1023N	49,95 €



ECHELON™

UNPARALLELED



FRONTAL Y CENTRAL

En el corazón de la Echelon se encuentra el nuevo Grupo Operativo Central (C.O.G.). Empleando técnicas de fabricación de vanguardia, el Grupo Operativo Central es totalmente autónomo y serializado, lo que permite trasladarlo fácilmente entre módulos de agarre en cuestión de segundos. Construido con precisión a partir de acero inoxidable, el chasis proporciona un alojamiento robusto para su sistema operativo pendiente de patente.

INTEGRACIÓN ÓPTICA VISIONARIA

Oculto bajo la placa de cubierta de la corredera se encuentra el sistema de montaje óptico pendiente de patente del Echelon. El sistema de interfaz variable permite a los usuarios montar más de 30 ópticas directamente en la corredera sin necesidad de utilizar placas adaptadoras. Simplemente configure los pasadores autobloqueantes para la huella de su óptica deseada para lograr un montaje bajo y directo para mejorar la imagen de la mira y la alineación intuitiva.



PASADORES FRONTALES AUTOBLOQUEANTES

El sistema de interfaz variable emplea pasadores autobloqueantes pendientes de patente para completar el sistema de montaje de ópticas más avanzado del mercado. A medida que los tornillos de montaje se aprietan según las especificaciones, los pasadores ejercen presión lateral sobre la superficie de montaje interior de la óptica para eliminar la variación y el movimiento izquierda/derecha. El resultado es un ajuste sin igual entre la corredera y una amplia variedad de ópticas.



ALINEACION

El Echelon viene de serie con el alza táctica U-Notch y una mira delantera de tritio con anillo luminiscente. También está disponible una configuración de tritio de 3 puntos. Se pueden adquirir miras opcionales con altura de supresor. Combinando estas opciones con el soporte óptico original, el Echelon representa el sistema de mira más dinámico del mercado.





DENTADO AGRESIVO

Los limpios dentados profundamente mecanizados, ofrecen un fuerte agarre en cualquier condición.



TRINCHERA DELANTERA

Creando un punto índice natural, este corte en relieve ayuda a los tiradores que cargan o presionan su arma desde la parte delantera de la corredera, manteniendo las manos alejadas de la acción.



CORREDERA ENSANCHADA

Para mejorar aún más la capacidad de manipular el arma, la parte trasera de la corredera está ensanchada para un enganche adicional.



3 TAMAÑOS DE BACKSTRAPS

El Echelon se entrega con tres backstraps, cada una con una herramienta de armero integrada. Estos backstraps pendientes de patente son universales y se pueden instalar en los marcos de agarre pequeños, medianos y grandes.



3 TAMAÑOS DE EMPUÑADURA

Los módulos de agarre alternativos ofrecen a los tiradores la posibilidad de encontrar la configuración que mejor se adapte a ellos. Disponibles en tamaño pequeño, mediano y grande, cada módulo de empuñadura acepta el Grupo Operativo Central y las tres backstraps.



TEXTURA DE EMPUÑADURA ADAPTABLE

Desarrollada para los desafíos del porte oculto, la textura de agarre adaptable se siente suave al tacto hasta que se aplica presión y se activa la textura más agresiva justo debajo de la superficie.



GUARDAMONTE SOBREDIMENSIONADO

Sobredimensionado para su uso con guantes, el Echelon cuenta con un guardamonte ampliado que está rebajado.



AMBIDIESTRO

La Echelon está equipada con un tope de corredera y un liberador de cargador ambidiestros para un uso intuitivo.



PUNTOS DE INDEXACIÓN TEXTURIZADOS

Los puntos de indexación comunes del Echelon están texturizados para un agarre más firme.

SPRINGFIELD ECHELON 4.0C U-DOT 4"



Ref.	Calibre	Longitud cañón	Capacidad cargador	Peso	Tipo de alza	Código BCN	P.V.P.
086099	9mm	4"	1x15-1x18	680g	U-Dot	B57710C19067N	929,00 €

SPRINGFIELD ECHELON 4.0C 3-DOT 4"



Ref.	Calibre	Longitud cañón	Capacidad cargador	Peso	Tipo de alza	Código BCN	P.V.P.
087011	9mm	4"	1x15-1x18	680g	3-Dot	B60190C19893N	969,00 €

SPRINGFIELD ECHELON 4.0C THREADED 3-DOT 4,7"



Ref.	Calibre	Longitud cañón	Capacidad cargador	Peso	Tipo de alza	Código BCN	P.V.P.
087014	9mm	4,7"	1x15-1x18	708g	3-Dot	B62050C20512N	999,00 €

SPRINGFIELD ECHELON 4.5F MANUAL SAFETY U-DOT 4,5"



Ref.	Calibre	Longitud cañón	Capacidad cargador	Peso	Tipo de alza	Código BCN	P.V.P.
087507	9mm	4,5"	1x17-1x20	677g	U-Dot	B59565C19691N	959,00 €

SPRINGFIELD ECHELON 4.5F COMP U-DOT 4,5"



Ref.	Calibre	Longitud cañón	Capacidad cargador	Peso	Tipo de alza	Código BCN	P.V.P.
087534	9mm	4,5"	1x17-1x20	677g	U-Dot	B59565C19691N	959,00 €

SPRINGFIELD ECHELON U-NOTCH 4,5"



Ref.	Calibre	Longitud cañón	Capacidad cargador	Peso	Tipo de alza	Código BCN	P.V.P.
082588	9mm	4.5"	1x 17-1x20	677g	U-Notch	B56655C18882N	914,00 €

SPRINGFIELD ECHELON U-NOTCH FDE 4,5"



Ref.	Calibre	Longitud cañón	Capacidad cargador	Peso	Tipo de alza	Código BCN	P.V.P.
085463	9mm	4.5"	1x 17-1x20	677g	U-Notch	B58325C19278N	939,00 €

SPRINGFIELD ECHELON U-NOTCH VERDE 4,5"



Ref.	Calibre	Longitud cañón	Capacidad cargador	Peso	Tipo de alza	Código BCN	P.V.P.
085464	9mm	4.5"	1x 17-1x 20	677gr	U-Notch	B58325C19278N	939,00 €

SPRINGFIELD ECHELON 3 DOT 4,5"



Ref.	Calibre	Longitud cañón	Capacidad cargador	Peso	Tipo de alza	Código BCN	P.V.P.
082587	9mm	4.5"	1x 17-1x20	677g	3-DOT	B58945C19485N	949,00 €

SPRINGFIELD ECHELON TB 3-DOT 5,28"



Ref.	Calibre	Longitud cañón	Capacidad cargador	Peso	Tipo de alza	Código BCN	P.V.P.
082586	9mm	5.28"	1x 17-1x20	694 g	3-DOT	B60810C20099N	979,00 €

CARGADORES ECHELON



Ref.	Descripción	Código BCN	P.V.P.
9E82090-01	CARGADOR 17 TIROS CAL.9MM ECHELON	B2310C992N	39,95 €
9E82710-02	CARGADOR 20 TIROS CAL.9MM ECHELON	B2600C1115N	44,95 €

BACKSTRAP ECHELON



Ref.	Descripción	Código BCN	P.V.P.
E82730-00	BACKSTRAP SPRINGFIELD ECHELON (S)	B285C124N	4,95 €
E82740-00	BACKSTRAP SPRINGFIELD ECHELON (M)	B285C124N	4,95 €
E82750-00	BACKSTRAP SPRINGFIELD ECHELON (L)	B285C124N	4,95 €

GRIP ECHELON



Ref.	Descripción	Código BCN	P.V.P.
076985	EMPUÑADURA SPRINGFIELD ECHELON (S)	B2185C1117N	39,95 €
082302	EMPUÑADURA SPRINGFIELD ECHELON VERDE (M)	B2185C1117N	39,95 €
082545	EMPUÑADURA SPRINGFIELD ECHELON FDE (M)	B2185C1117N	39,95 €
084295	EMPUÑADURA SPRINGFIELD ECHELON (L)	B2185C1117N	39,95 €

ELEMENTOS DE PUNTERIA ECHELON

Ref.	Descripción	Código BCN	P.V.P.
075231	PUNTO DE MIRA TRIJICON	B2310C992N	39,95 €
076207	ALZA (RING)	B805C348N	13,95 €
080282	ALZA TRIJICON	B4330C1864N	74,95 €



CAÑÓN FORJADO A MARTILLO

La Hellcat® luce un cañón forjado a martillo con una precisión poco habitual que la convierte en una pistola de ocultación de tiro excepcional.



DENTADO SUPERIOR

Las estrías de la corredera superior facilitan el montaje de la Hellcat® en caso de que la vida se tuerza.



RAÍL INTEGRADO

Personalice su EDC con linternas y láseres que encajan en un rail para accesorios.



GATILLO GEN 2

Recontorneado para mejorar la ergonomía, el gatillo Gen 2 ofrece una experiencia de disparo más cómoda y es una mejora de la interfaz más importante entre la pistola y el tirador.



DESBLOQUEO REVERSIBLE DEL CARGADOR

El liberador del cargador del Hellcat® es fácilmente reversible a nivel de usuario.



INDICADOR DE RECÁMARA CARGADA

El indicador de cámara cargada del Hellcat® es fácilmente perceptible tanto visualmente como al tacto.

HELLCAT MICRO-COMPACT 3"



Ref.	Calibre	Longitud cañón	Capacidad cargador	Peso	Tipo de alza	Código BCN	P.V.P.
082636	9mm	3"	2x10	519 g	U-Notch	B44035C14560N	709,00 €

HELLCAT MICRO COMPACT FDE 3"



Ref.	Calibre	Longitud cañón	Capacidad cargador	Peso	Tipo de alza	Código BCN	P.V.P.
082730	9mm	3"	2x10	519 g	U-Notch	B45905C15169N	739,00 €

HELLCAT MICRO COMPACT OSP 3"



Ref.	Calibre	Longitud cañón	Capacidad cargador	Peso	Tipo de alza	Código BCN	P.V.P.
082673	9mm	3"	2x10	508 g	U-Notch	B46835C15479N	754,00 €

HELLCAT MICRO COMPACT OSP STAINLESS 3"



Ref.	Calibre	Longitud cañón	Capacidad cargador	Peso	Tipo de alza	Código BCN	P.V.P.
082674	9mm	3"	1x11-1x13	518 g	U-Notch	B48695C16098N	784,00 €

HELLCAT MICRO COMPACT OSP FDE 3"



Ref.	Calibre	Longitud cañón	Capacidad cargador	Peso	Tipo de alza	Código BCN	P.V.P.
082716	9mm	3"	1x11-1x13	508 g	U-Notch	B48695C16098N	784,00 €

HELLCAT MICRO COMPACT OSP BURNT BRONZE 3"



Ref.	Calibre	Longitud cañón	Capacidad cargador	Peso	Tipo de alza	Código BCN	P.V.P.
082718	9mm	3"	1x11-1x13	508 g	U-Notch	B48695C16098N	784,00 €

SPRINGFIELD HELLCAT MICRO COMPACT COMP MS 3"



Ref.	Calibre	Longitud cañón	Capacidad cargador	Peso	Tipo de alza	Código BCN	P.V.P.
085722	9mm	3"	1X11-1X13	510g	U-Notch	B48695C16098N	784,00 €

SPRINGFIELD HELLCAT OSP TB CC 3,8"



Ref.	Calibre	Longitud cañón	Capacidad cargador	Peso	Tipo de alza	Código BCN	P.V.P.
082719	9mm	3,8"	1x11-1x13	550 g	U-Notch	B54595C18050N	879,00 €

SPRINGFIELD HELLCAT OSP TB CC MS 3,8"



Ref.	Calibre	Longitud cañón	Capacidad cargador	Peso	Tipo de alza	Código BCN	P.V.P.
086188	9mm	3,8"	1x11-1x13	518 g	U-Notch	B56460C18664N	909,00 €

SPRINGFIELD HELLCAT PRO OSP 3,7"



Ref.	Calibre	Longitud cañón	Capacidad cargador	Peso	Tipo de alza	Código BCN	P.V.P.
082675	9mm	3,7"	1x15-1x17	595 g	U-Notch	B48075C15892N	774,00 €

SPRINGFIELD HELLCAT PRO OSP FDE 3,7"



Ref.	Calibre	Longitud cañón	Capacidad cargador	Peso	Tipo de alza	Código BCN	P.V.P.
082720	9mm	3,7"	1x15-1x17	595 g	U-Notch	B49625C16408N	799,00 €

SPRINGFIELD HELLCAT PRO OSP BURNT BRONZE 3,7"



Ref.	Calibre	Longitud cañón	Capacidad cargador	Peso	Tipo de alza	Código BCN	P.V.P.
082721	9mm	3,7"	1x15-1x17	595 g	U-Notch	B49625C16408N	799,00 €

SPRINGFIELD HELLCAT PRO OSP TB 4,4"



Ref.	Calibre	Longitud cañón	Capacidad cargador	Peso	Tipo de alza	Código BCN	P.V.P.
082676	9mm	4,4"	1x15-1x17	623 g	U-Notch	B51805C17121N	834,00 €

SPRINGFIELD HELLCAT PRO OSP TB FDE 4,4"



Ref.	Calibre	Longitud cañón	Capacidad cargador	Peso	Tipo de alza	Código BCN	P.V.P.
083559	9mm	4,4"	1x15-1x17	623 g	U-Notch	B53355C17637N	859,00 €

SPRINGFIELD HELLCAT PRO OSP MS 3,7"



Ref.	Calibre	Longitud cañón	Capacidad cargador	Peso	Tipo de alza	Código BCN	P.V.P.
082722	9mm	3,7"	1x15-1x17	595 g	U-Notch	B49625C16408N	799,00 €

SPRINGFIELD HELLCAT PRO OSP COMP 3,7"



Ref.	Calibre	Longitud cañón	Capacidad cargador	Peso	Tipo de alza	Código BCN	P.V.P.
085462	9mm	3,7"	1x15-1x17	595 g	U-Notch	B49625C16408N	799,00 €

CARGADORES HELLCAT



Ref.	Descripción	Código BCN	P.V.P.
9862300-05	CARGADOR SPRINGFIELD HELLCAT 9MM (11 TIROS)	B2020C868N	34,95 €
9862320-05	CARGADOR SPRINGFIELD HELLCAT 9MM (13 TIROS)	B2310C992N	39,95 €
9862320-05FDE	CARGADOR SPRINGFIELD HELLCAT FDE 9MM (13 TIROS)	B2310C992N	39,95 €
9842540-05	CARGADOR SPRINGFIELD HELLCAT 9MM (15 TIROS)	B2310C992N	39,95 €
9842290-00	CARGADOR SPRINGFIELD HELLCAT 9MM (17 TIROS)	B2310C992N	39,95 €

CARRY COMPENSATOR HELLCAT



Ref.	Descripción	Código BCN	P.V.P.
062168	carry compensator Hellcat	B4965C1642N	79,95 €



MIRAS DE ACERO DE 3 PUNTOS

Las miras de una pistola suelen sufrir más abusos con el tiempo que cualquier otro componente del arma. Por eso las del Springfield Armory® XD® son de acero resistente.



SEGURO PASIVO DE EMPUÑADURA

El seguro de empuñadura pasivo de la XD® añade otra capa de seguridad indolora al arma y no requiere, literalmente, ningún pensamiento consciente para su uso.



CARRIL PARA ACCESORIOS

Un rail Picatinny estándar admite todo tipo de linternas y láser.



LIBERADOR DEL CARGADOR AMBIDIESTRO

El liberador del cargador de la pistola XD® es legítimamente ambidiestro.



LIBERADOR DEL CARGADOR AMBIDIESTRO

El liberador del cargador de la pistola XD® es legítimamente ambidiestro.



INDICADOR DE RECÁMARA CARGADA

Todas las pistolas XD® incluyen un indicador de recámara cargada que funciona tanto de día como de noche.

SPRINGFIELD XD SUB-COMPACT 3"



Ref.	Calibre	Longitud cañón	Capacidad cargador	Peso	Tipo de alza	Código BCN	P.V.P.
082602	9mm	3"	1x13	737 g	3-Dot	B41865C13837N	674,00 €

SPRINGFIELD XD 4"



Ref.	Calibre	Longitud cañón	Capacidad cargador	Peso	Tipo de alza	Código BCN	P.V.P.
082603	9mm	4"	1x16	794 g	3-Dot	B41865C13837N	674,00 €

SPRINGFIELD XD 5" TACTICAL



Ref.	Calibre	Longitud cañón	Capacidad cargador	Peso	Tipo de alza	Código BCN	P.V.P.
082606	9mm	5"	2x10	879 g	3-Dot	B43415C14354N	699,00 €

CARGADORES XD



Ref.	Descripción	Código BCN	P.V.P.
9152493-01 A	CARGADOR SPRINGFIELD XD 9MM (16 TIROS)	B1730C745N	29,95 €
9162480-01 A	CARGADOR SPRINGFIELD XD 9MM (13 TIROS)	B1730C745N	29,95 €

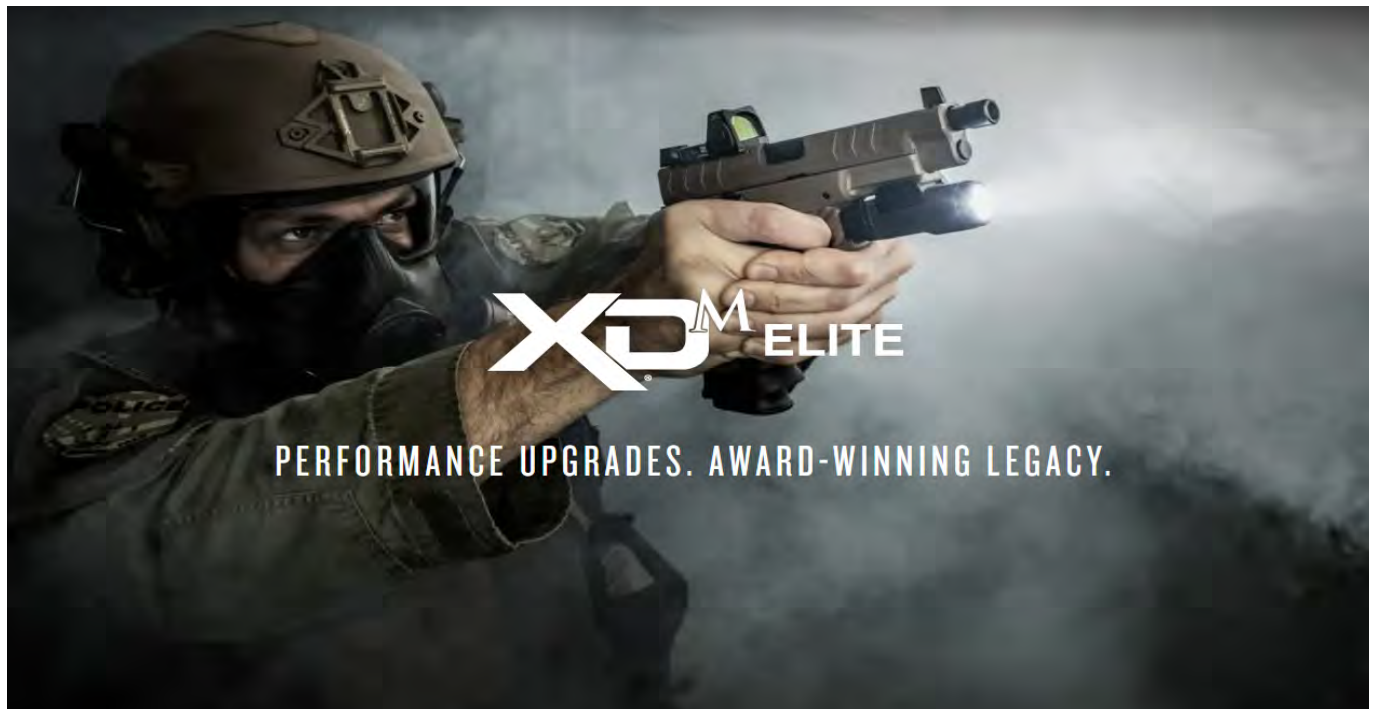

TOPE DE CORREDERA AMBIDIESTRO

La Elite incorpora un tope de corredera ambidiestro para tiradores diestros y zurdos.



ESTRÍAS DE LA CORREDERA MEJORADAS

Las estrías rediseñadas de la corredera de la Elite le proporcionan ranuras de agarre más grandes y mejoradas para una mejor sujeción.



CARGADOR AMPLIADO

La XD-M® Elite incorpora cargadores de mayor capacidad para un recuento de cartuchos sin rival.



CARGADOR EXTRAÍBLE

La serie XD-M® Elite viene con cargador extraíble estándar o corto para cambios de cargador intuitivos.



CAÑÓN MATCH GRADE

El cañón forjado a martillo XD-M® Elite está diseñado para ofrecer una larga vida útil y una precisión de grado de competición.



INDICADOR DE RECÁMARA CARGADA

El indicador de recámara cargada de la Elite está diseñado como indicador visual y táctil del estado de la pistola.

SPRINGFIELD XDM ELITE COMPACT 3,8"



Ref.	Calibre	Longitud cañón	Capacidad cargador	Peso	Tipo de alza	Código BCN	P.V.P.
082610	9mm	3,8"	2x20	794 g	U-Dot	B44660C14761N	719,00 €

SPRINGFIELD XDM ELITE COMPACT OSP 3,8"



Ref.	Calibre	Longitud cañón	Capacidad cargador	Peso	Tipo de alza	Código BCN	P.V.P.
082609	9mm	3,8"	2x11	765 g	U-Dot	B46210C15278N	744,00 €

SPRINGFIELD XDM ELITE COMPACT OSP 3,8" (.10MM)



Ref.	Calibre	Longitud cañón	Capacidad cargador	Peso	Tipo de alza	Código BCN	P.V.P.
082622	10mm	3,8"	2x11	765 g	U-Dot	B46210C15278N	744,00 €

SPRINGFIELD XDM ELITE COMPACT OSP 3,8" (.45ACP)



Ref.	Calibre	Longitud cañón	Capacidad cargador	Peso	Tipo de alza	Código BCN	P.V.P.
082625	.45ACP	3,8"	2x10	709 g	U-Dot	B46210C15278N	744,00 €

SPRINGFIELD XDM ELITE 4,5"



Ref.	Calibre	Longitud cañón	Capacidad cargador	Peso	Tipo de alza	Código BCN	P.V.P.
082611	9mm	4,5"	2x10	822 g	U-Dot	B44660C14761N	719,00 €

SPRINGFIELD XDM ELITE OSP 4,5"



Ref.	Calibre	Longitud cañón	Capacidad cargador	Peso	Tipo de alza	Código BCN	P.V.P.
082733	9mm	4,5"	2x20	878 g	U-Dot	B46210C15278N	744,00 €

SPRINGFIELD XDM ELITE OSP TB 4,5"



Ref.	Calibre	Longitud cañón	Capacidad cargador	Peso	Tipo de alza	Código BCN	P.V.P.
082612	9mm	5,28"	2x22	850 g	U-Dot	B49625C16408N	799,00 €

SPRINGFIELD XDM ELITE OSP TB FDE 4,5"



Ref.	Calibre	Longitud cañón	Capacidad cargador	Peso	Tipo de alza	Código BCN	P.V.P.
082723	9mm	5,28"	2x22	850 g	U-Dot	B50560C16713N	814,00 €

SPRINGFIELD XDM ELITE 5,25" (9MM)



Ref.	Calibre	Longitud cañón	Capacidad cargador	Peso	Tipo de alza	Código BCN	P.V.P.
082621	9mm	5,25"	2x22	821 g	Target ajustable	B45905C15169N	739,00 €

SPRINGFIELD XDM ELITE OSP 4,5" (.10MM)



Ref.	Calibre	Longitud cañón	Capacidad cargador	Peso	Tipo de alza	Código BCN	P.V.P.
082623	10mm	4,5"	2x16	878 g	U-Dot	B46210C15278N	744,00 €

SPRINGFIELD XDM ELITE OSP FDE 4,5" (.10MM)



Ref.	Calibre	Longitud cañón	Capacidad cargador	Peso	Tipo de alza	Código BCN	P.V.P.
082724	10mm	4,5"	2x16	878 g	U-Dot	B48075C15892N	774,00 €

SPRINGFIELD XDM ELITE OSP VERDE 4,5" (.10MM)



Ref.	Calibre	Longitud cañón	Capacidad cargador	Peso	Tipo de alza	Código BCN	P.V.P.
082729	10mm	4,5"	2x16	878 g	U-Dot	B48075C15892N	774,00 €

CARGADORES XD-M



Ref.	Descripción	Código BCN	P.V.P.
9462780-00	CARGADOR SPRINGFIELD XDM 9MM (16 TIROS)	B2310C992N	39,95 €
9442780-00	CARGADOR SPRINGFIELD XDM 9MM (20 TIROS)	B2600C1115N	44,95 €
9447780-00	CARGADOR SPRINGFIELD XDM 10MM (11 TIROS)	B2310C992N	39,95 €
9467780-00	CARGADOR SPRINGFIELD XDM 10MM (16 TIROS)	B2310C992N	39,95 €
9466780-00	CARGADOR SPRINGFIELD XDM 45ACP (10 TIROS)	B2310C992N	39,95 €



CORREDERA Y CAÑÓN FORJADOS A MARTILLO
La corredera forjada y el cañón forjado a martillo garantizan una larga vida útil y una gran fiabilidad.



PUNTO BLANCO DELANTERO Y PUNTO SERRADO TRASERO
Una mira delantera de punto blanco combinada con una trasera serrada antideslumbrante garantiza una adquisición rápida y positiva del objetivo.



CARRIL PARA ACCESORIOS ESTÁNDAR
El raíl para accesorios estándar admite una gran variedad de linternas y láseres.



PLACA PROTECTORA OSP
Cuando no hay una óptica presente, se incluye una placa de polímero que se instala con facilidad y añade estrías adicionales a la corredera.



LIBERADOR DE CARGADOR AMBIDIESTRO
Libera eficazmente el cargador desde cualquier lado de la XD-S Mod.2 OSP.



INDICADOR DE RECÁMARA CARGADA
La XD-S Mod.2 OSP incorpora un indicador visual para confirmar el estado de la recámara.

SPRINGFIELD XDS OSP 3,3"



Ref.	Calibre	Longitud cañón	Capacidad cargador	Peso	Tipo de alza	Código BCN	P.V.P.
082607	9mm	3,3"	1x7 1x9	610 g	White Dot	B41865C13837N	674,00 €

SPRINGFIELD XDS OSP 3,3" (.45ACP)



Ref.	Calibre	Longitud cañón	Capacidad cargador	Peso	Tipo de alza	Código BCN	P.V.P.
082608	.45ACP	3,3"	1x5 1x6	652 g	White Dot	B41865C13837N	674,00 €

CARGADORES XD-M



Ref.	Descripción	Código BCN	P.V.P.
9962530-01	CARGADOR SPRINGFIELD XDS 9MM (7 TIROS)	B1730C745N	29,95 €
9962830-02	CARGADOR SPRINGFIELD XDS 9MM (9 TIROS)	B2020C868N	34,95 €
9965530-01	CARGADOR SPRINGFIELD XDS 45ACP (5 TIROS)	B1730C745N	29,95 €
9965840-01	CARGADOR SPRINGFIELD XDS 45ACP (6 TIROS)	B2020C868N	34,95 €

CULATAS HERA H7



Culata híbrida fabricado en Alemania para tiro deportivo y caza.

- Hecho de polímero reforzado con fibras.
- Bloque V y guardamanos de aluminio.
- Disponible en negro, arena y verde.
- Incluye 2 espaciadores, carrillera de polímero y un cargador de 5 tiros compatibles con AICS.

Ref.	Descripción	Código BCN	P.V.P.
26.13	CULATA CHASIS HIBRIDO HERA H7 PARA HOWA 1500 SA NEGRA	B22900C10075N	399,00 €
26.14	CULATA CHASIS HIBRIDO HERA H7 PARA HOWA 1500 SA TAN	B22900C10075N	399,00 €
26.15	CULATA CHASIS HIBRIDO HERA H7 PARA HOWA 1500 SA VERDE OD	B22900C10075N	399,00 €
26.01	CULATA CHASIS HIBRIDO HERA H7 PARA REM. 700/BERGARA B14 SA NEGRA	B22900C10075N	399,00 €
26.02	CULATA CHASIS HIBRIDO HERA H7 PARA REM. 700/BERGARA B14 SA TAN	B22900C10075N	399,00 €
26.03	CULATA CHASIS HIBRIDO HERA H7 PARA REM. 700/BERGARA B14 SA VERDE OD	B22900C10075N	399,00 €
27.01	CARGADOR H7 POLYMER NEGRO .308 (CAPACIDAD 5)	B2310C992N	39,95 €
27.02	CARGADOR H7 POLYMER TAN .308 (CAPACIDAD 5)	B2310C992N	39,95 €
27.03	CARGADOR H7 POLYMER VERDE OD .308 (CAPACIDAD 5)	B2310C992N	39,95 €
26.14	BASE PICATINNY 20MOA HERA ALUMINIO 1 PIEZA HOWA M1500 SA	B4890C2544N	89,95 €



CULATAS ORYX

CARACTERÍSTICAS

- Construido en aluminio aeronáutico 6061 en una sola pieza.
- Acabado en un anodizado grueso de capa dura, de especificación militar tipo III
- Compatible con cargadores AICS.
- Verde OD.
- Paneles intercambiables verde, negro, gris, FDE.

Ref.	Descripción	Código BCN	P.V.P.
106159-ODG	CHASSIS ORYX HOWA 1500 SA RH	B35235C14269N	599,00 €
104218-ODG	CHASSIS ORYX HOWA 1500 LA RH	B35235C14269N	599,00 €
106160-ODG	CHASSIS ORYX HOWA MINI RH	B35235C14269N	599,00 €



104595-BLK



105124-BLK

Ref.	Descripción	Código BCN	P.V.P.
104222-GRY	PANELES LATERALES GRIS	B1245C528N	21,45 €
104222-FDE	PANELES LATERALES FDE	B1245C528N	21,45 €
104222-BLK	PANELES LATERALES NEGRO	B1245C528N	21,45 €
104222-ODG	PANELES LATERALES VERDE OG	B1245C528N	21,45 €
104185-ORY	KIT SEPARADORES (4 PIEZAS)	B1245C528N	21,45 €
104365-ORY	ANILLA PORTAFUSA CULATA	B935C383N	15,95 €
103419-BLK	GRIP MDT AR-15	B2555C1160N	44,95 €
104595-BLK	ARCA RAIL CULATA CHASSIS	B8145C3421N	139,95 €
105124-BLK	SET 2 TORNILLOS DE AJUSTE RÁPIDO	B925C393N	15,95 €
105330-BLK	PESO SEPARADOR LOP CULATA CHASSIS ORYX	B5230C2204N	89,95 €



104222-ODG



CULATAS ORYX FIELD

CARACTERÍSTICAS

- Cama V-Block de aluminio.
- Ranuras M-LOK a 3, 6, 9" en el guardamonte para montar rieles MLoc, ARCA o accesorios picatinny.
- Monturas de tornillos culata en la parte delantera y trasera.
- Empuñadura texturizada y confortable en la palma de la mano.
- Carrillera ajustable.
- Longitud de cantonera hasta el gatillo ajustable con separadores.
- Compatible con cargadores AICS.

Ref.	Descripción	Código BCN	P.V.P.
105826-BLK	CULATA CHASSIS ORYX FIELD HOWA 1500 SA RH NEGRO	B28845C12395N	499,00 €
105826-FDE	CULATA CHASSIS ORYX FIELD HOWA 1500 SA RH FDE	B28845C12395N	499,00 €

CARGADORES

Ref.	Descripción	Código BCN	P.V.P.
102143-BLK	METAL BLACK 300WM (CAP.5)	B7510C3230N	129,95 €
102144-BLK	METAL BLACK 338LM (CAP.5)	B7510C3230N	129,95 €
102014-BLK	CARGADOR MDT METAL SA.308 CON PLACA (CAP.5)	B6355C2732N	109,95 €
102918-BLK	CARGADOR MDT METAL SA.308 SIN PLACA (CAP.5)	B6355C2732N	109,95 €
102013-BLK	CARGADOR MDT METAL SA.308 CON PLACA (CAP.10)	B6935C2978N	119,95 €
102917-BLK	CARGADOR MDT METAL SA.308 SIN PLACA (CAP.10)	B6935C2978N	119,95 €
104979-BLK	CARGADOR MDT METAL SA 300WSM/6.5PRC (CAP.7)	B7510C3230N	129,95 €
102142-BLK	METAL BLACK TIKKA & AXIS LA 300WM (CAP.5)	B7510C3230N	129,95 €
103089-BLK	POLY/METAL MINI MAG 308 (CAP. 10)	B4505C1896N	77,45 €
104447-BLK	POLYMER BLACK 308 (CAP. 10)	B3605C1515N	61,95 €
102231-BLK	CARGADOR MDT POLYMER BLACK 223 (CAP. 10)	B3605C1515N	61,95 €
104269-BLK	CARGADOR MDT METAL BLACK 30-06 LA 3.715 (CAP. 5)	B7510C3230N	129,95 €



CULATAS CHASIS TSP-X

CARACTERÍSTICAS

- Construido en aluminio aeronáutico 6061 en una sola pieza
- Acabado en un anodizado grueso de capa dura, de especificación militar tipo III
- Compatible con cargadores AICS
- Diseño único de lengüete de retroceso.
- Cañón flotante para mejorar la precisión.



Ref.	Descripción	Código BCN	P.V.P.
SCTSPXHSA	CULATA SCSA MODULAR CHASIS TSP X PARA HOWA 1500 SA	B33470C13555N	569,00 €
SCTSPXT3SA	CULATA SCSA MODULAR CHASIS TSP X PARA TIKKA T3 SA	B33470C13555N	569,00 €
SCTSPXR700SA	CULATA SCSA MODULAR CHASIS TSP X PARA REMINGTON 700 SA	B33470C13555N	569,00 €
SCTSPXHRF	CULATA SCSA MODULAR CHASIS TSP X PARA HOWA 1100 RIMFIRE	B33470C13555N	569,00 €
SCTSPFM02	MECANISMO DE PLEGADO PARA CULATA CHASIS TSP-X	B8670C3723N	149,95 €

Óptica_





VISOR TÉRMICO MARS XD GEN 5

CARACTERÍSTICAS

- Xtreme Definition Sensor 1280x1024/60fps/12µk.
- Black Hot/Color Mode/White Hot.
- Calculadora balística.
- Grabación de vídeo automática (RAV).
- Dual Stream Video.
- Consumo de energía bajo.
- Creador de retículas personalizadas únicas
- ATN Radar (indica ubicación del animal en el dispositivo conectado).



	MARS 5 XD		
Ref.	MS51250A	MS51275A	MS51210A
Telómetro láser	No		
Sensor	1280x1024 60 fps 12µk		
Magnificación	2-20x	3-30x	4-40x
Ángulo de visión	17.6°x13.2°	11.8°x8.8°	8.8°x6.6°
Core	ATN Gen V Quad Core		
Distanciamiento de la pupila	90 mm		
Resolución de grabación de vídeo	1280 @ 60 fps		
Calculadora balística	Sí		
WIFI (Streaming, Galería y controles)	iOS y Android		
Bluetooth	Sí		
Giroscopio 3D	Sí		
Acelerómetro 3D	Sí		
RAV (Vídeo activado por retroceso)	Sí		
Brújula electrónica	Sí		
Zoom suave	Sí		
Radar	Sí		
Retículas	Multiple Patterns & Color Options, User Custom reticles		
Editor retículas	Sí		
Micrófono	Sí		
Tarjeta MicroSD	4 to 64 Gb		
USB, tipo C	Sí		
Montura	30 mm HP QDM		
Duración batería (LI-ion)	10 hrs		
Clasificación impermeable clasificación IP	Weather resistant		
Alcance de detección humana	2150 m	3200 m	4000 m
Alcance de reconocimiento humana	860 m	1440 m	1800 m
Alcance de identificación humana	480 m	610 m	720 m
Temperatura de funcionamiento	-20°F to +120°F / -28°C to 48°C		
Dimensiones	316x56x54 mm		
Peso	1.93 lb / 0.88 kg		
Código BCN	B316820C78552N	B373115C92505N	B457880C113525N
P.V.P.	4.784,00 €	5.634,00 €	6.914,00 €

VISOR TÉRMICO MARS XD GEN 5 LRF

CARACTERÍSTICAS

- Xtreme Definition Sensor 1280x1024/60fps/12µk.
- Black Hot/Color Mode/White Hot.
- Calculadora balística.
- Telémetro incorporado.
- Grabación de video automática (RAV).
- Dual Stream Video.
- Consumo de energía bajo.
- Creador de retículas personalizadas únicas
- ATN Radar (indica ubicación del animal en el dispositivo conectado).



	MARS 5 XD LRF		
Ref.	MS51250LRF	MS51275LRF	MS51210LRF
Telémetro láser	Sí		
Sensor	1280x1024 60 fps 12µk		
Magnificación	2-20x	3-30x	4-40x
Ángulo de visión	17.6°x13.2°	11.8°x8.8°	8.8°x6.6°
Core	ATN Gen V Quad Core		
Distanciamiento de la pupila	90 mm		
Resolución de grabación de video	1280 @ 60 fps		
Calculadora balística	Sí		
WiFi (Streaming, Galería y controles)	iOS y Android		
Bluetooth	Sí		
Giroscopio 3D	Sí		
Acelerómetro 3D	Sí		
RAV (Vídeo activado por retroceso)	Sí		
Brújula electrónica	Sí		
Zoom suave	Sí		
Radar	Sí		
Retículas	Multiple Patterns & Color Options, User Custom reticles		
Editor retículas	Sí		
Micrófono	Sí		
Tarjeta MicroSD	4 to 64 Gb		
USB, tipo C	Sí		
Montura	30 mm HP QDM		
Duración batería (Li-ion)	10 hrs		
Clasificación impermeable clasificación IP	Weather resistant		
Alcance de detección humana	2150 m	3200 m	4000 m
Alcance de reconocimiento humana	860 m	1440 m	1800 m
Alcance de identificación humana	480 m	610 m	720 m
Temperatura de funcionamiento	-20°F to +120°F / -28°C to 48°C		
Dimensiones	341x76x56 mm		
Peso	0.93 kg		
Código BCN	B352250C87337N	B408545C101290N	B492980C122227N
P.V.P.	5.319,00 €	6.169,00 €	7.444,00 €

VISOR TÉRMICO MARS 5

CARACTERÍSTICAS

- Sensor ultra sensible 60fps.
- Black Hot/Color Mode/White Hot.
- Calculadora balística.
- Grabación de video automática (RAV).
- Dual Stream Video.
- Consumo de energía bajo.
- Creador de retículas personalizadas únicas
- ATN Radar (indica ubicación del animal en el dispositivo conectado).



MARS 5							
Ref.	MS5319A	MS5325A	MS5335A	MS5625A	MS5635A	MS5650A	MS5675A
Telómetro láser	No						
Sensor	320x240 60 fps 12µk			640x480 60 fps 12µk			
Magnificación	3-12x	4-16x	5-20x	2-16x	3-24x	4-32x	5-40x
Ángulo de visión	11.6°x8.7°	8.8°x6.6°	6.3°x4.7°	17.6°x13.2°	12.6°x9.4°	8.8°x6.6°	5.9°x4.4°
Core	ATN Gen V Quad Core						
Micro Display	OLED display 1024x768						
Distanciamiento de la pupila	90 mm						
Resolución de grabación de video	1280 @ 60 fps						
Calculadora balística	Sí						
WiFi (Streaming, Galería y controles)	iOS y Android						
Bluetooth	Sí						
Giroscopio 3D	Sí						
Acelerómetro 3D	Sí						
RAV (Video activado por retroceso)	Sí						
Brújula electrónica	Sí						
Zoom suave	Sí						
Radar	Sí						
Retículas	Multiple Patterns & Color Options, User Custom reticles						
Editor retículas	Sí						
Micrófono	Sí						
Tarjeta MicroSD	4 to 64 Gb						
USB, tipo C	Sí						
Montura	30 mm anillos estándar (incluidos)						
Duración batería (Li-ion)	10 hrs						
Clasificación impermeable clasificación IP	Weather resistant						
Alcance de detección humana	750 m	960 m	1400 m	1250 m	1600 m	2150 m	3300 m
Alcance de reconocimiento humana	335 m	432 m	630 m	560 m	720 m	960 m	1485 m
Alcance de identificación humana	205 m	260 m	378 m	330 m	432 m	570 m	680 m
Temperatura de funcionamiento	-20°F to +120°F / -28°C to 48°C						
Dimensiones	316x56x54 mm						330x56x54 mm
Peso	1.93 lb / 0.88 kg						1.133 kg
Código BCN	B125760C331182N	B133710C333150N	B140665C334872N	B189995C47112N	B204240C50636N	B218145C54086N	B281720C69850N
P.V.P.	1.899,00 €	2.019,00 €	2.124,00 €	2.869,00 €	3.084,00 €	3.294,00 €	4.254,00 €

VISOR TÉRMICO MARS 5 LRF

CARACTERÍSTICAS

- Sensor ultra sensible 60fps.
- Black Hot/Color Mode/White Hot.
- Calculadora balística.
- Telémetro incorporado.
- Grabación de video automática (RAV).
- Dual Stream Video.
- Consumo de energía bajo.
- Creador de retículas personalizadas únicas
- ATN Radar (indica ubicación del animal en el dispositivo conectado).



MARS 5 LRF

Ref.	MS5319LRF	MS5325LRF	MS5335LRF	MS5625LRF	MS5635LRF	MS5650LRF	MS5675LRF
Telémetro láser	Sí						
Sensor	320x240 60 fps 12µk			640x480 60 fps 12µk			
Magnificación	3-12x	4-16x	5-20x	2-16x	3-24x	4-32x	5-40x
Ángulo de visión	11.6°x8.7°	8.8°x6.6°	6.3°x4.7°	17.6°x13.2°	12.6°x9.4°	8.8°x6.6°	5.9°x4.4°
Core	ATN Gen V Quad Core						
Micro Display	OLED display 1024x768						
Distanciamiento de la pupila	90 mm						
Resolución de grabación de video	1280 @ 60 fps						
Calculadora balística	Sí						
WiFi (Streaming, Galería y controles)	iOS y Android						
Bluetooth	Sí						
Giroscopio 3D	Sí						
Acelerómetro 3D	Sí						
RAV (Video activado por retroceso)	Sí						
Brújula electrónica	Sí						
Zoom suave	Sí						
Radar	Sí						
Retículas	Multiple Patterns & Color Options, User Custom reticles						
Editor retículas	Sí						
Micrófono	Sí						
Tarjeta MicroSD	4 to 64 Gb						
USB, tipo C	Sí						
Montura	30 mm anillos estándar (incluidos)						
Duración batería (Li-ion)	10 hrs						
Clasificación impermeable clasificación IP	Weather resistant						
Alcance de detección humana	750 m	960 m	1400 m	1250 m	1600 m	2150 m	3300 m
Alcance de reconocimiento humana	335 m	432 m	630 m	560 m	720 m	960 m	1485 m
Alcance de identificación humana	205 m	260 m	378 m	330 m	432 m	570 m	680 m
Temperatura de funcionamiento	-20°F to +120°F / -28°C to 48°C						
Dimensiones	341x76x56 mm			341x75x56 mm			355x76x56 mm
Peso	0.93 kg			0.93 kg			1.203 kg
Código BCN	B140665C34872N	B154905C38401N	B161855C340128N	B211195C52359N	B225095C55814N	B239340C59338N	B316820C78552N
P.V.P.	2.124,00 €	2.339,00 €	2.444,00 €	3.189,00 €	3.399,00 €	3.614,00 €	4.784,00 €

VISOR TÉRMICO MARS LTV + SERIES

CARACTERÍSTICAS

- Peso ligero.
- Grabación de vídeo.
- Sensor térmico 12-micron.
- 7 Reticulas a elegir.
- 12 Paletas de colores diferentes.
- Consumo de energía ultra bajo.



	MARS LTV + 256				MARS LTV + 320			MARS LTV + 320		
Ref.	MSLTV+212X	MSLTV+219X	MSLTV+225X	MSLTV+235X	MSLTV+319X	MSLTV+325X	MSLTV+335X	MSLTV+625X	MSLTV+635X	MSLTV+650X
Resolución	256x192 px / 12 µm				320x240 px / 12 µm			640x480 px / 12 µm		
Magnificación	1.5-4.5x	2-6x	3-9x	4-12x	3-9x	4-12x	5-15x	2-6x	3-9x	4-12x
Ángulo de visión	4.2°x10.7°	8.9°x6.7°	7.1°x5.4°	4.9°x3.7°	11.6°x8.7°	8.8°x6.6°	6.3°x4.7°	17.6°x13.2°	12.6°x9.4°	8.8°x6.6°
Resolución pantalla	1024X768 Pixels									
Alivio ocular	90 mm									
Calidad de vídeo	1024X768 Pixels									
Acelerómetro 3d	Sí									
Paleta de colores	12 aletas									
Reticulas	7									
Tarjeta de memoria microsd	De 4 a 64 GB									
Usb, el tipo c	Sí									
Fijación	Anillos de 30 mm (incluidos)									
Monturas	9+ h									
Duración de la batería	Resistente al clima									
Alcance de detección humana	515 m	825 m	1035 m	1500 m	715 y/m	910 y/m	1510 y/m	740 y/m	920 y/m	1670 y/m
Alcance de reconocimiento humana	130 m	210 m	260 m	375 m	305 y/m	455 y/m	680 y/m	375 y/m	485 y/m	700 y/m
Alcance de identificación humana	65 m	105 m	130 m	190 m	200 y/m	290 y/m	400 y/m	250 y/m	325 y/m	440 y/m
Dimensiones, mm	292x56x55 mm / 11.5" x 2.2" x 2.2"									
Peso	1.4 lb/ 650 g									
Código BCN	B70135C17386N	B77420C19192N	B91325C22642N	B105230C26092N	B105230C26092N	B112515C27898N	B119140C29538N	B161525C40025N	B176095C43657N	B182715C45302N
P.V.P.	1.059,00 €	1.169,00 €	1.379,00 €	1.589,00 €	1.589,00 €	1.699,00 €	1.799,00 €	2.439,00 €	2.659,00 €	2.759,00 €

VISOR DIGITAL DE DÍA/NOCHE X-SIGHT GEN 5

CARACTERÍSTICAS

- Sensor ultra HD con resolución 4K+.
- Sensor ATN Quad Dore para colores y detalles superiores en calidad.
- Calculadora balística.
- Telemetro incorporado (versiones LRF).
- Grabación de video automática (RAV).
- Dual Stream Video.
- Consumo de energía bajo.
- Creador de retículas personalizadas únicas
- ATN Radar (indica ubicación del animal en el dispositivo conectado).



	X-SIGHT 5 3-15X	X-SIGHT 5 5-25X	X-SIGHT 5 LRF 3-15X	X-SIGHT 5 LRF 5-25X
Ref.	DGWSXS3155P	DGWSXS5255P	DGWSXS3155LRF	DGWSXS5255LRF
Localizador láser	No		Sí	
Sensor	ATN 4K+ 4056x3040 30/60/120 FPS			
Magnificación	3-15x	5-25x	3-15x	5-25x
Ángulo de visión	9°	6.3°	9°	6.3°
Ángulo de visión	15.7 m / 100 m	11 m / 100 m	15.7 m / 100 m	11 m / 100 m
Núcleo	ATN Gen V Quad Core			
Micropantalla	1280x960			
Alivio del ojo	90 mm			
Resolución de grabación de video	Hasta 4K UHD 30/60/120 fps			
Calculadora balística	Sí			
WIFI (Streaming, Galería y controles)	iOS y Android			
Bluetooth	Sí			
Giroscopio 3D	Sí			
Acelerómetro 3D	Sí			
RAV (Video activado por retroceso)	Sí			
Brújula electrónica	Sí			
Zoom suave	Sí			
Radar	Sí			
Retículas	Múltiples patrones y opciones de color, retículas personalizadas por el usuario			
Editor retículas	Sí			
Micrófono	Sí			
Tarjeta MicroSD	4 a 64 Gb (clase V30)			
USB, tipo C	Sí			
Montura	Anillos estándar de 30 mm (incluidos)			
Duración batería (Li-Ion)	Hasta 14 horas			
Clasificación impermeable clasificación IP	Resistente al clima			
Temperatura de funcionamiento	-20°F to +120°F / -28°C to 48°C			
Dimensiones	13.3"x2.2"x2.1" 337x56x54 mm	14.2"x2.2"x2.1" 360x56x54 mm	14.3"x3"x2.2" 362x76x56 mm	15.2"x3"x2.2" 385x76x56 mm
Peso	1.87 lb / 0.85 kg	2.1 lb / 0.89 kg	2.1 lb / 0.95 kg	2.2 lb / 0.99 kg
Código BCN	B52910C13123N	B59535C14763N	B66160C16402N	B72770C18056N
P.V.P.	799,00 €	899,00 €	999,00 €	1.099,00 €

VISOR NOCTURNO X-CELSIOR SERIES

CARACTERÍSTICAS

- Sensor nocturno ultrasensible.
- Linterna IR de gran potencia long range.
- Peso ligero.
- Telémetro estadiamétrico
- Varias retículas a elegir
- Bajo consumo de energía.

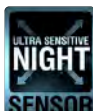

	X-CELSIOR 3-9X	X-CELSIOR 5-15X
Ref.	DGWSXC309NV	DGWSXC515NV
Magnificación	3-9x	5-15x
Angulo de vision	460 ft (9°)	240 ft (5°)
Sensor	2688x1944 pixels Ultra High Sensitivity	
Resolución pantalla	1080 HD	
Alivio ocular	90 mm	
Calidad de video	1280 HD	
Giroscopio	Sí	
Acelerometro 3d	Sí	
Vision dia/noche	Sí	
Grabacion video	Sí	
Telemetro	Stadiametric	
Retículas	Standard Reticles plus ATN Predator and Mil-Dot	
Tarjeta de memoria micro sd	De 4 a 64 GB	
Usb, el tipo c	Sí	
Monturas	Anillas de 30 mm (incluidos)	
Duracion de la bateria	10h	
Linterna infraroja	Long Range High Power Illuminator (included)	
Proteccion clima	IP65	
Dimensiones	310x55x55 mm	
Peso	745 g	
Código BCN	B42315C10495N	B45630C11312N
P.V.P.	639,00 €	689,00 €

BINOCULAR TÉRMICO SMART HD BINOX-4T

TELÉMETRO DE RAYOS LÁSER

Al crear un nuevo sensor 4K para obtener mejores vistas e imágenes más nítidas nosotros no descansamos de desarrollar nuestros dispositivos. Hemos incorporado un telemetro de rayos láser en los prismáticos, por lo que ahora tienen todo lo que desea. Tiene Usted la posibilidad de ver durante día y noche no solo el mundo alrededor, sino que ahora tiene la capacidad de determinar con precisión la distancia hasta el objetivo y también la capacidad de saber el tiempo que necesita para llegar al punto siguiente de ruta.

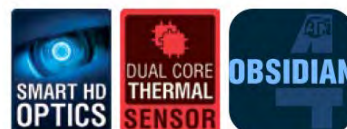

	BINOX 4T 1.25-5X	BINOX 4T 2-8X	BINOX 4T 4.5-18X	BINOX 4T 1.5-15X	BINOX 4T 2.5-25X
Ref.	TIBNBX4381L	TIBNBX4382L	TIBNBX4384L	TIBNBX4642L	TIBNBX4643L
Sensor	384x288			640x480	
Aumento de imagen con ZOOM	1,25-5x	2-8x	4,5-18x	1.5-15x	2.5-25x
Ángulo de visión	16°x12,5°	12°x9,5°	6x4,7°	24°x19°	12.5°x9.7°
Resolución de pantalla	1280x720x2 px				
Rango de ajuste de la distancia del ocular	60-70 mm				
Distanciamiento de la pupila retráctil	10-30 mm				
Rango de enfoque	De 3 m hasta el infinito				
Telemétrico de rayos láser	Sí				
Errores de medición	± 1 m				
Rango de medición	5-1000 m				
Calidad de vídeo	1280x960p @ 30/60 fps				
Protección del ambiente externo	Resistente al clima				
Cargador	USB del tipo C				
Wi-Fi (transmisión, galería, administración)	iOS y Android				
Tarjeta de memoria microSD	De 4 a 64 GB				
Duración de la batería	15+ horas				
Alcance de detección humana	750 m	960 m	1800 m	1050 m	1950 m
Alcance de reconocimiento humana	335 m	480 m	720 m	530 m	800 m
Alcance de identificación humana	205 m	300 m	430 m	330 m	475 m
Dimensiones	240 x 128 x 67 mm				
Peso	1,12 kg				
Código BCN	B176095C43657N	B197285C48913N	B211195C52359N	B260530C64594N	B281725C69845N
P.V.P.	2.659,00 €	2.979,00 €	3.189,00 €	3.934,00 €	4.254,00 €

BINOCULAR 10X42 LRF 2000



TELÉMETRO LÁSER

Los binoculares ATN brindan una comodidad de visualización incomparable durante todo el día con su aumento de 10x42, lo que le permite observar su entorno con una claridad notable.

- Detección de objetos reflectantes 2000m
- Detección de árboles y objetos grandes 1500m
- Detección de animales 1100m

	10X42 LRF
Ref.	BNI042LRF2K
LRF Rango	5-2000 m
Precisión	±1 m(y)
Magnificación	10X
Diámetro efectivo del lente objetivo	42 mm
Campo de visión	7°
Sistema de enfoque	Fijo / Sin enfoque
Rango de enfoque	10 m (y) al infinito
Alivio del ojo	16 mm
Diámetro de la pupila de salida	3.3 mm
Rango de ajuste de dioptrías	±5 dioptrías
Display	LCD de alta transmisión
Recubrimientos ópticos	Recubrimiento multicapa
Longitud de onda del láser LRF	905 nm
Bluetooth	Sí
Cuerpo material	Plástico ABS y caucho
Impermeable	IPX6
Batería	CR2 (3V)
Compatibilidad	Android y iOS apps, ATN Mars 4, Mars 5, ThOR 4, ThOR 5, X-Sight 4K Pro, X-Sight 5 rifle scope series
Dimensiones	5.7" x 5.1" x 2.36" / 145x129x60 mm
Peso con tapas y batería	25.6 oz / 725g
Garantía	2 años
Código BCN	B38675C9589N
P.V.P.	584,00 €

BINOCULAR 10X42 LRF 3000



TELÉMETRO LÁSER

Los binoculares ATN brindan una comodidad de visualización incomparable durante todo el día con su aumento de 10x42, lo que le permite observar su entorno con una claridad notable.

- Detección de objetos reflectantes 3000m
- Detección de árboles y objetos grandes 2500m
- Detección de animales 2000m

	10X42 LRF
Ref.	BNI042LRF3K
LRF Rango	5-3000 m
Precisión	±1 m(y)
Magnificación	10X
Diámetro efectivo del lente objetivo	42 mm
Campo de visión	7°
Sistema de enfoque	Fijo / Sin enfoque
Rango de enfoque	10 m (y) al infinito
Alivio del ojo	16 mm
Diámetro de la pupila de salida	3.3 mm
Rango de ajuste de dioptrías	±5 dioptrías
Display	LCD de alta transmisión
Recubrimientos ópticos	Recubrimiento multicapa
Longitud de onda del láser LRF	905 nm
Bluetooth	Sí
Cuerpo material	Plástico ABS y caucho
Impermeable	IPX6
Batería	CR2 (3V)
Compatibilidad	Android y iOS apps, ATN Mars 4, Mars 5, ThOR 4, ThOR 5, X-Sight 4K Pro, X-Sight 5 rifle scope series
Dimensiones	5.7" x 5.1" x 2.36" / 145x129x60 mm
Peso con tapas y batería	25.6 oz / 725g
Garantía	2 años
Código BCN	B42320C10490N
P.V.P.	639,00 €

MONOCULAR TÉRMICO BLAZEhunter

CARACTERÍSTICAS

- Grabacion de video
- Pantalla oled de alta definición
- Wi-fi integrado para compartir fácilmente
- Varía paletas de colores



El ATN BlazeHunter Thermal Monocular es un dispositivo térmico diseñado para cazadores que buscan mejorar su precisión y confiabilidad en el campo. Equipado con un detector de imagen profesional de plano focal no refrigerado de menos de 18 mK NETD, este monocular térmico ofrece una sensibilidad excepcional y claridad de imagen, detectando incluso las variaciones de temperatura más sutiles en cualquier entorno. Ya sea que estés rastreando presas elusivas o explorando paisajes extensos, el BlazeHunter asegura que no pierdas ningún detalle. Con múltiples modos de visualización, incluyendo un telémetro láser incorporado, podrás ad-

aptarte a las condiciones cambiantes y medir distancias con precisión, dándote la ventaja al preparar el disparo perfecto. Además, podrás capturar videos y fotos, así como compartir tus aventuras en tiempo real a través de su conectividad Wi-Fi. Compacto y ligero, este monocular térmico está diseñado para salidas largas, ofreciendo hasta 14 horas de batería continua. Ya sea que caces al amanecer o en la oscuridad de la noche, el BlazeHunter es la herramienta ideal para un rendimiento superior y versatilidad. Combina tecnología de vanguardia con un diseño resistente, convirtiéndolo en el compañero perfecto para cazadores exigentes que buscan lo mejor.

	BLAZEhunter 335	BLAZEhunter 335 LRF	BLAZEhunter 635	BLAZEhunter 635 LRF	BLAZEhunter 650 LRF
Ref.	TIMNBLH335	TIMNBLH335LRF	TIMNBLH635	TIMNBLH635LRF	TIMNBLH650LRF
Sensor	384x288, 50Hz, 12 μm, <18mk		640x512, 50Hz, 12 μm, <18mk		
Lente	35	35	35	35	50
Magnificación	4-32x	4-32x	2,5-20x	2,5-20x	3,5-28x
Angulo visión	7,8x5,9	7,8x5,9	21,4x10	21,4x10	8,7x6,9
Res. Pantalla	Oled 14401080				
Alivio ocular	15mm				
Paleta color	White hot, black hot, + red, green hot, sepia, ironbow				
Tipo batería	18650 Recargable (2 incluidas)				
Duración batería	14h (7h x batería)				
Cargador	Cargador incluido				
Protección clima	IP67				
Rango detección	1800 m/y	1800 m/y	2000 m/y	2000 m/y	2600 m/y
Alcance medición	N/D	1000 y	N/D	1000 y	1000 y
Temperatura de trabajo	-30°C A +50°C				
Dimensiones	152x42x74mm				
Peso	320g	360g	320g	360g	360g
Código BCN	B105895C26254N	B130395C32332N	B126755C31427N	B154905C38401N	B176095C43657N
P.V.P.	1.599,00 €	1.969,00 €	1.914,00 €	2.339,00 €	2.659,00 €

MONOCULAR TÉRMICO ODIN LT

CARACTERÍSTICAS

- Procesador ATN Obsidian LT.
- USB C para cargar la batería incorporada.
- Escalado gradual.
- Diseño ergonómico.
- Peso ligero.



El monocular ATN ODIN LT había sido completamente rediseñado. Este escáner portátil de imagen térmica es liviano y ergonómico, por lo que puede usarlo no solo con la mano, sino que también para observar sujetandolo a un casco o un tocado.

Este monocular ligero y cómodo se adapta perfectamente en mano. Use Usted nuestro nuevo procesador Obsidian

LT y las tecnologías de vanguardia para obtener imágenes nítidas y claras con un rango ampliado.

En este dispositivo se puede utilizar las baterías CR123A desechables y también un acumulador adicional.

Como herramienta, siempre será útil. Encontrar presas y rastrear caza actualmente es mucho más fácil. ¡Las operaciones de búsqueda y salvamento son más rápidas y eficientes!

	ODIN LT 320 2-4X	ODIN LT 3-6X 320	ODIN LT 320 4-8 X
Ref.	TIMNODN319X	TIMNODN325X	TIMNODN335X
Lente	19 mm	25 mm	35 mm
Resolución	320x240, 60 fps, 12 µm		
Aumento de imagen con ZOOM	2-4x	3-6x	4-8x
Punto de vista	11,6°x8,7°	8,8°x6,6°	6,3°x4,7°
Procesador	ATN Obsidian Core LT		
Micro pantalla	1280x960 px		
Distanciamiento de la pupila retráctil	25 mm		
Modos de color	Blanco caliente / Negro caliente		
Tipo de batería	1 x CR123A (iones de litio)		
Duración de la batería (iones de litio)	2,5 horas (o un acumulador adicional para 5 horas de funcionamiento)		
Cargador	Puerto USB del tipo C para cargar un acumulador adicional		
Clase de seguridad	Resistente al clima		
Alcance de detección humana	535 m	910 m	1510 m
Alcance de reconocimiento humana	380 m	455 m	680 m
Alcance de identificación humana	230 m	290 m	340 m
Temperatura de trabajo	Desde -28°C hasta 48°C		
Dimensiones	131x71x46 mm		145x71x51 mm
Peso	285 g		342 g
Código BCN	B98610C24448N	B112520C27893N	B126755C31427N
P.V.P.	1.489,00 €	1.699,00 €	1.914,00 €

ACCESORIOS



Kit montaje casco

Kit montaje frontal cabeza

Pack batería

Ref.	Descripción	Código BCN	P.V.P.
ACMNODINHMNT	KIT MONTAJE CASCO ATN ODIN LT	B19470C4828N	294,00 €
ACMNODINHST	KIT MONTAJE FRONTAL CABEZA ATN ODIN LT	B19470C4828N	294,00 €
BATODIN	PACK BATERIA ODIN LT	B6290C1557N	94,95 €

MONOCULAR TÉRMICO OTS-XLT



19 mm



25 mm

CARACTERÍSTICAS

- Diseño ergonómico
- Telémetro.
- Grabación de vídeo.
- Varios modos de color.
- USD del tipo C.



El monocular de imagen térmica de mano es un dispositivo portátil para la observación, el seguimiento de objetivos tibios y la medición de distancias. El sensor térmico altamente confidencial incorporado garantiza imágenes claras incluso en la oscuridad total. El dispositivo se utiliza principalmente a cielo abierto por autoridades de mantenimiento de orden público, para patrul-

laje, búsqueda y salvamento de personas, en la lucha contra drogas y contrabando. El monocular será indispensable para senderismo, viajes y caza.

TELÉMETRO INTELIGENTE

Este dispositivo sabe determinar la distancia al objetivo.

	OTS-XLT 160 2-8X	OTS-XLT 160 2.5-10X
Ref.	TIMNOXLT119X	TIMNOXLT125X
Lente	19 mm	25 mm
Sensor	160x120 px / 17 µm 50 Hz	
Aumento de imagen con ZOOM	2-8x	2,5-10x
Punto de vista	8,2°x6,2°	6,5°x4,9°
Procesador	ATN Obsidian Core LT	
Micropantalla	720x540 px	
Protección del ambiente externo	IP67	
Cargador	USB del tipo C	
Resolución de grabación de vídeo	720x576 px	
Memoria incorporada	8 Gb	
Modos de color	Blanco caliente / Negro caliente / Rojo caliente / Coloreado	
Batería de iones de litio incorporada	≈10 horas	
Alcance de detección humana	670 m	850 m
Alcance de reconocimiento humana	335 m	425 m
Alcance de identificación humana	170 m	210 m
Temperatura de trabajo	Desde -20°C hasta 55°C	
Dimensiones	174 x 67 x 53 mm	
Peso	370 g	
Código BCN	B35035C8684N	B42320C10490N
P.V.P.	529,00 €	639,00 €

TELÉMETRO ABL SMART 1000/1500



¡TRANSFORME SU MIRA INTELIGENTE ATN SMART EN UNA HERRAMIENTA DE CAZA DE ALTA PRECISIÓN!

La instalación fácil y rápida del telémetro ABL solamente lleva unos minutos. Después de activarlo, la calculadora balística incorporada a la mira ajustará instantáneamente el punto de puntería en función de la distancia y balística de su munición.

¡CADA DISPARO QUE HAGA USTED SERÁ EXACTO!

ES COMPATIBLE CON



	ABL 1000	ABL 1500
Ref.	ACMUABL1000	ACMUABL1500
Precisión de la medición	± 1 m	
Rango de medición	5-1000 m	5-1500 m
Bluetooth	4.1	
Protección del ambiente externo	Impermeable	
Compatibilidad con Smart HD	En la plataforma Obsidian II y superior	
Miras Smart HD disponibles	Serie X-Sight 4K, Mars 4	
Tiempo de trabajo	6 meses o 5000 mediciones	
Fuente de alimentación	Batería CR2, 3 V 1 ud.	
Dimensiones	111 x 87 x 71 mm	
Peso	360 g	
Código BCN	B24440C6056N	B30065C7456N
P.V.P.	369,00 €	454,00 €

LINTERNA INFRARROJO

IR850 SUPERNOVA



LINTERNA INFRARROJO

IR850-PRO



LINTERNA INFRARROJO

IR940 LONG RANGE



Ref.	ACMUIR85SN
Módulo LED	Emisor de alto rendimiento impulsado por IR850 Xtreme
Lente	Vidrio esférico
Material	Aluminio de calidad aeronáutica de alta resistencia
Revestimiento	Anodizado de alta resistencia, tipo 3
Resistencia al agua	IPX-8
Fuente de alimentación	Batería recargable de iones de litio 18650, 3,7 V
Dimensiones	176 x 68 x 27 mm
Peso	330 g
Código BCN	B14835C3677N
P.V.P.	224,00 €

Ref.	ACMUIR85PR
Módulo LED	Emisor de alto rendimiento impulsado por IR850 Pro
Lente	Vidrio esférico
Material	Aluminio de calidad aeronáutica de alta resistencia
Revestimiento	Anodizado de alta resistencia, tipo 3
Resistencia al agua	IPX-8
Fuente de alimentación	Batería recargable de iones de litio 18650, 3,7 V
Dimensiones	160 x 54 x 25 x 27 mm
Peso	305 g
Código BCN	B12580C3118N
P.V.P.	189,95 €

Ref.	ACMUIR940
Módulo LED	Emisor de alto rendimiento impulsado por IR940 Long Range
Lente	Vidrio esférico
Material	Aluminio de calidad aeronáutica de alta resistencia
Revestimiento	Anodizado de alta resistencia tipo 3
Resistencia al agua	IPX-8
Fuente de alimentación	Batería recargable de iones de litio 18650, 3,7V
Dimensiones	153 x 52 x 27 mm
Peso	280 g
Código BCN	B10595C2624N
P.V.P.	159,95 €

ACCESORIOS



Pack batería para binoculares ATN



Power Weapon Kit para visores ATN



Pack 10 dianas térmicas ATN



Mando distancia X-TRAC para visores ATN



Montura monopieza QR ATN (30MM)



Bolsa Deluxe Binoculares ATN



Cascos electrónicos con bluetooth X-SOUND ATN



Mando distancia ATN X-TRAC 5

Ref.	Descripción	Código BCN	P.V.P.
ACMUBAT100	PACK BATERIA PARA BINOCULARES ATN	B8275C2051N	124,95 €
ACMUBAT200	POWER WEAPON KIT PARA VISORES ATN	B6290C1557N	94,95 €
TRMTRG	PACK 10 DIANAS TÉRMICAS ATN	B2115C525N	31,95 €
ACMUDCQDM2	MONTURA MONOPIEZA QR ATN (30MM)	B9270C2296N	139,95 €
ACMUBHCP1	BOLSA DELUXE BINOCULARES ATN	B6950C1724N	104,95 €
ACPROTXSND	CASCOS ELECTRÓNICOS CON BLUETOOTH X-SOUND ATN	B9270C2296N	139,95 €
ACMURCNTRL1	MANDO DISTANCIA X-TRAC PARA VISORES ATN	B6950C1724N	104,95 €
ACMURCNTRL5	MANDO DISTANCIA ATN X-TRAC 5	B6950C1724N	104,95 €
ATNQDMLP	MONTURA QR ATN BAJA	B12580C3118N	189,95 €
ATNQDMHP	MONTURA QR ATN ALTA	B12580C3118N	189,95 €



Nikko Stirling®

OPTICS FOR SPORTS · SINCE 1956



ULTIMAX 1-6X24

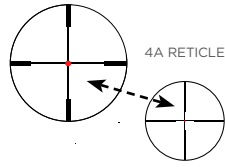

CARACTERÍSTICAS

- Fabricado en Japón.
- Reticula iluminada de fibra óptica.
- Diámetro de tubo de 30mm.
- Torretas de ajuste en altura y deriva 1 clic ¼ MOA.



Ref.	Aumento	Reticula	Ø Objetivo	Visión*	Click Value**	Rango***	Longitud	Peso	Código BCN	P.V.P.
UL1624	1-6	4A	24 mm	6,5 m - 39,2 m	1/2 MOA por Click	60 MOA	27,7 cm	473 g	B48765C19747N	829,00 €

ULTIMAX 2,5-10X50

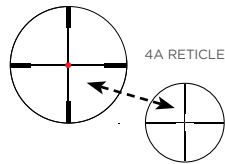

CARACTERÍSTICAS

- Fabricado en Japón.
- Reticula iluminada de fibra óptica.
- Diámetro de tubo de 30mm.
- Torretas de ajuste en altura y deriva 1 clic ¼ MOA.



Ref.	Aumento	Reticula	Ø Objetivo	Visión*	Click Value**	Rango***	Longitud	Peso	Código BCN	P.V.P.
UL251050	2,5-10	4A	50 mm	3,9 m - 15,2 m	1/4 MOA por Click	40 MOA	35,6 cm	630 g	B51120C20698N	869,00 €

ULTIMAX 3-12X56

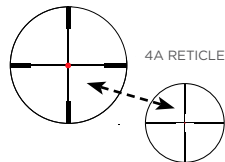

CARACTERÍSTICAS

- Fabricado en Japón.
- Reticula iluminada de fibra óptica.
- Diámetro de tubo de 30mm.
- Torretas de ajuste en altura y deriva 1 clic ¼ MOA.



Ref.	Aumento	Reticula	Ø Objetivo	Visión*	Click Value**	Rango***	Longitud	Peso	Código BCN	P.V.P.
UL31256	3-12	4A	56 mm	3,3 m - 11,09 m	1/4 MOA por Click	30 MOA	35,8 cm	696 g	B52885C21413N	899,00 €

VISORES NIKKO STIRLING METOR



CARACTERÍSTICAS

- Aluminio aeronáutico, construcción en una sola pieza.
- Reticula nº4 A iluminada grabada en la lente.
- Lentes de alta resolución para obtener imágenes de alta definición.
- Claridad "Edge to Edge" perfecta.
- Equipado con torretas tipo caza.

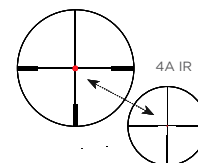

Ref.	Aumento	Objetivo	Reticula	Visión*	Click Value**	Rango***	Longitud	Peso	Código BCN	P.V.P.
NSMEG1424	1-4	24	4A IR	11m - 44,60m	½ MOA por click	100 MOA	25,9 cm	525 g	B15355C10595N	314,00 €
NSMEG251050	2,5-10	50	4A IR	4,3m - 17,50m	¼ MOA por click	70 MOA	31,6 cm	550 g	B19395C13167N	394,00 €
NSMEG31256	3-12	56	4A IR	3,6m - 14,60m	¼ MOA por click	60 MOA	33,8 cm	680 g	B19950C13438N	404,00 €
NSMEG41650	4-16	50 mm	4A IR	2,7m - 10,7m	¼ MOA por click	50 MOA	35,20 cm	630 g	B21055C13573N	419,00 €

VISORES NIKKO STIRLING OCTA



CARACTERÍSTICAS

- Zoom x8 Cross-Over.
- Aluminio aeronáutico, construcción en una sola pieza.
- Reticula nº4 A iluminada grabada en la lente.
- Equipado con torretas tipo caza.
- Ajuste paralaje en el modelo 2-16x50 y 3-24x56.

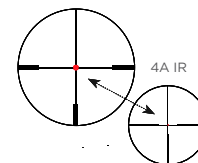

Ref.	Aumento	Objetivo	Reticula	Visión*	Click Value**	Rango***	Longitud	Peso	Código BCN	P.V.P.
NSOC1824	1-8	24	4A IR	5,3m - 42,60m	½ MOA por click	100 MOA	27,5 cm	500 g	B29790C19301N	594,00 €
NSOC21650	2-16	50	4A IR	2,6m - 21,10m	¼ MOA por click	80 MOA	35,2 cm	745 g	B32515C21121N	649,00 €
NSOC32456	3-24	56 mm	4A IR	1,7m - 13,5m	¼ MOA por click	70 MOA	38,80 cm	800 g	B36310C23525N	724,00 €

VISORES NIKKO STIRLING BOAR EATER



CARACTERÍSTICAS

- Campo de visión extra ancho.
- Aluminio aeronáutico, construcción en una sola pieza.
- Reticula nº4 A iluminada grabada en la lente.
- Lentes de alta resolución para obtener imágenes de alta definición.
- Equipado con torretas tipo caza.

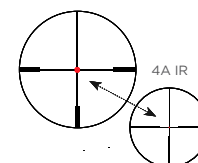

Ref.	Aumento	Objetivo	Reticula	Visión*	Click Value**	Rango***	Longitud	Peso	Código BCN	P.V.P.
NSBE1424	1 - 4	24 mm	4A IR	11,8m - 48,1m	½ MOA por click	100 MOA	25,70 cm	476 g	B18955C12367N	379,00 €
NSBE1624	1 - 6	24 mm	4A IR	6,1m - 37,1m	½ MOA por click	100 MOA	26,91 cm	472 g	B22225C14469N	444,00 €

* Campo de visión a 100m ** Click Value en altura y deriva ***Rango en elevación deriva

VISORES NIKKO STIRLING DIAMOND LONG RANGE 30MM

- 30 MM
- RTZ
- IMPERMEABLE
- ANTICHOQUE
- NITROGEN FILLED
- MULTICOATED LENSES



CARACTERÍSTICAS

- Aluminio aeronáutico, construcción en una sola pieza.
- Reticula iluminada en rojo/verde, grabada en la lente y antidesprendimiento.
- Lentes multicapa Microlux ETE GEN III.
- Suministrado con 2 torretas balísticas de elevación intercambiables.

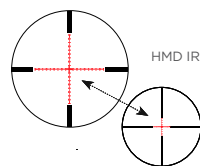
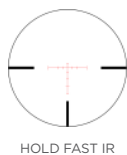

PARASOL INCLUIDO

Ref.	Aumento	Ø Objetivo	Reticula	Visión*	Click Value**	Rango***	Longitud	Peso	Parallax	Código BCN	P.V.P.
NDSI104056LRHMD	10-40	56 mm	HMD IR	0,9 a 3,5	¼ MOA por click	20 MOA	42,5 cm	880 g	9.1 - ∞	B34950C17033N	629,00 €
NDSI62450LRHF	6-24	50 mm	HOLD FAST IR	1,8 m - 7,1 m	¼ MOA por Click	20 MOA	39 cm	788 g	10 - ∞	B23250C18816N	509,00 €
NDSI41650LRHF	4-16	50 mm	HOLD FAST IR	2,7 m - 10,7 m	¼ MOA por Click	30 MOA	34,9 cm	784 g	9.1 - ∞	B21815C16945N	469,00 €

VISORES NIKKO STIRLING DIAMOND PRIMER PLANO FOCAL 34MM

- FFP
- 34 MM
- IMPERMEABLE
- ANTICHOQUE
- NITROGEN FILLED
- MULTICOATED LENSES
- ILLUMINATION



CARACTERÍSTICAS

- Retícula MRAD XTR
- Torreta con Zero stop
- Torreta extra CUSTOM incluida
- Palanca para aumentos en 3 posiciones
- Click 1/10 MRAD
- Torretas sobredimensionadas
- Iluminado
- Ajuste de paralaje desde 15yds
- Lentes con revestimiento múltiple
- Retícula grabada en lente
- Parasol incluido



Ref.	Aumento	Objetivo	Retícula	Visión*	Iluminación	Click Value**	Rango***	Longitud	Peso	Código BCN	P.V.P.
NSFFP3453056MRAD	5-30	56	MRAD XTR	1.3m-8.0m	SI	1/10 MRAD	25 MRAD	392 mm	880 g	B42450C27715N	849,00 €

- FFP
- 34 MM
- 30 MM
- IMPERMEABLE
- ANTICHOQUE
- NITROGEN FILLED
- MULTICOATED LENSES



CARACTERÍSTICAS

- Aluminio aeronáutico, construcción en una sola pieza.
- Retícula skeleton HMD tipo Nato grabada en la lente.
- Lentes multicapa Microlux ETE GEN III.



DIAMOND PRIMER PLANO FOCAL 34MM

Ref.	Aumento	Ø Objetivo	Retícula	Visión*	Click Value**	Rango***	Longitud	Peso	Código BCN	P.V.P.
NSFFP3462450PRR	6-24	50 mm	PRR IR	1,5m - 6,3m	1/10 MOA por click	22 MOA	36 cm	750 g	B30450C19881N	609,00 €
NSFFP3462450HMD	6-24	50 mm	SKELETON HMD IR	1,5m - 6,3m	1/10 MOA por click	22 MOA	36 cm	750 g	B30450C19881N	609,00 €
NSFFP3441644HMD	4-16	44 mm	SKELETON HMD IR	2,4m - 8,9m	1/10 MOA por click	27 MOA	34 cm	680 g	B28450C18575N	569,00 €
NSFFP3441644PRR	4-16	44 mm	PRR IR	2,4m - 8,9m	1/10 MOA por click	27 MOA	34 cm	680 g	B28450C18575N	569,00 €

DIAMOND PRIMER PLANO FOCAL 30MM

Ref.	Aumento	Ø Objetivo	Retícula	Visión*	Click Value**	Rango***	Longitud	Peso	Código BCN	P.V.P.
NSFFP62450HMD	6-24	50 mm	SKELETON HMD IR	1,5m - 6,1m	1/10 MOA por click	25 MOA	36 cm	680 g	B27700C18085N	554,00 €
NSFFP62450PRR	6-24	50 mm	PRR IR	1,5m - 6,1m	1/10 MOA por click	25 MOA	36 cm	680 g	B27700C18085N	554,00 €
NSFFP41644HMD	4-16	44 mm	SKELETON HMD IR	2,4m - 8,7m	1/10 MOA por click	30 MOA	34 cm	620 g	B26200C17106N	524,00 €
NSFFP41644PRR	4-16	44 mm	PRR IR	2,4m - 8,7m	1/10 MOA por click	30 MOA	34 cm	620 g	B26200C17106N	524,00 €

* Campo de visión a 100m ** Click Value en altura y deriva ***Rango en elevación deriva

VISORES NIKKO STIRLING DIAMOND



CARACTERÍSTICAS

- Aluminio aeronáutico, construcción en una sola pieza.
- Reticula nº 4A iluminada grabada en la lente.
- Lentes multicapa Microlux ETE GEN III.
- Ocular de enfoque rápido.
- Diales de ajuste fácil y rápido.

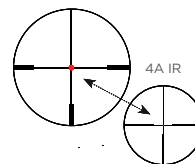

Ref.	Aumento	Ø Objetivo	Reticula	Visión*	Click Value**	Rango***	Longitud	Peso	Código BCN	P.V.P.
NDSI1424	1-4	24 mm	4A IR	10,1 m - 40,3 m	½ MOA por Click	50 MOA	25,7 cm	520 g	B12200C7965N	244,00 €
NDSI15644	1,5-6	44 mm	4A IR	6,1 m - 24,4 m	½ MOA por Click	40 MOA	29,7 cm	567 g	B14700C9598N	294,00 €
NDSI3942	3-9	42 mm	4A IR	4,3 m - 12,8 m	¼ MOA por Click	30 MOA	32,8 cm	552 g	B14200C9271N	284,00 €
NDSI251050	2,5-10	50 mm	4A IR	3,3 m - 13,1 m	¼ MOA por Click	30 MOA	32,8 cm	552 g	B16200C10577N	324,00 €
NDSI31256	3-12	56 mm	4A IR	3,1 m - 12,3 m	¼ MOA por Click	30 MOA	34 cm	680 g	B16700C10903N	334,00 €
NDSI31242	3-12	42 mm	4A IR	3,1 m - 12,3 m	¼ MOA por Click	30 MOA	32,9 cm	506 g	B14700C9598N	294,00 €
NDSI31262	3-12	62 mm	4A IR	3,1 m - 12,3 m	¼ MOA por Click	30 MOA	34,9 cm	676 g	B20450C13352N	409,00 €

VISORES NIKKO STIRLING PANAMAX LONG RANGE



CARACTERÍSTICAS

- Campo de visión ampliado: aproximadamente 20% más que los visores estándar de 1".
- Aluminio aeronáutico, construcción en una sola pieza.
- Reticula HMD grabada en la lente.
- Lente gran angular Nikko Stirling Panamax®.
- Ocular de enfoque rápido.

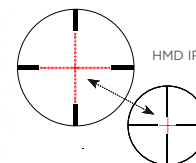

Ref.	Aumento	Ø Objetivo	Reticula	Visión*	Click Value**	Rango***	Longitud	Peso	Parallax	Código BCN	P.V.P.
NPGI82450AO	8-24	50	HMD IR	1,8 a 5,5	¼ MOA por click	30 MOA	37 cm	680 g	9.1 - ∞	B18450C12046N	369,00 €
NPGI61850AO	6-18	50	HMD IR	2,4 a 7,3	¼ MOA por click	30 MOA	35,9 cm	670 g	9.1 - ∞	B16450C10740N	329,00 €

VISORES NIKKO STIRLING PANAMAX PRECISION

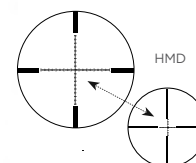

Ref.	Aumento	Ø Objetivo	Reticula	Visión*	Click Value**	Rango***	Longitud	Peso	Código BCN	P.V.P.
NPP41240	4-12	40 mm	HMD	3,6 m - 11 m	1/4 MOA por Click	30 MOA	31,40 cm	495 g	B12200C7965N	244,00 €

VISORES NIKKO STIRLING PANAMAX PRECISION

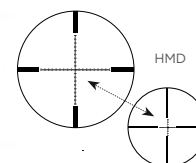

Ref.	Aumento	Ø Objetivo	Reticula	Visión*	Click Value**	Rango***	Longitud	Peso	Código BCN	P.V.P.
NPW3940AO	3-9	40 mm	HMD	4,9 m - 14,7 m	¼ MOA por Click	30 MOA	30,95 cm	470 g	B9745C6367N	194,95 €
NPGI3940AO	3-9	40 mm	HMD ilum. rojo/verde	4,9 m - 14,7 m	¼ MOA por Click	30 MOA	30,95 cm	500 g	B12200C7965N	244,00 €
NPW3950AO	3-9	50 mm	HMD	4,9 m - 14,7 m	¼ MOA por Click	30 MOA	31,05 cm	550g	B10195C6665N	204,00 €
NPGI3950AO	3-9	50 mm	HMD ilum. rojo/verde	4,9 m - 14,7 m	¼ MOA por Click	30 MOA	31,05 cm	580 g	B12950C8455N	259,00 €
NPW41250AO	4-12	50 mm	HMD	3,6 m - 11 m	¼ MOA por Click	30 MOA	32,15 cm	570 g	B11450C7476N	229,00 €
NPGI41250AO	4-12	50 mm	HMD ilum. rojo/verde	3,6 m - 11 m	¼ MOA por Click	30 MOA	32,15 cm	600 g	B14950C9761N	299,00 €
NPW451450AO	4,5- 14	50 mm	HMD	3,2 m - 9,7 m	¼ MOA por Click	30 MOA	33,65 cm	578 g	B12200C7965N	244,00 €
NPGI451450AO	4,5- 14	50 mm	HMD ilum. rojo/verde	3,2 m - 9,7 m	¼ MOA por Click	30 MOA	33,65 cm	608 g	B15700C10250N	314,00 €

* Campo de visión a 100m ** Click Value en altura y deriva ***Rango en elevación deriva

VISORES NIKKO STIRLING DIAMOND SPORTSMAN



CARACTERÍSTICAS

- Aluminio anodizado de alta calidad.
- Reticula grabada en la lente.
- Revestimientos y tratamiento de lentes avanzado.
- Torretas con función de ajuste a cero con protectores.
- Ajuste 1/8 para objetivos precisos.

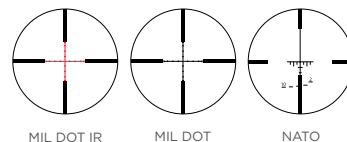

Ref.	Aumento	Ø Objetivo	Reticula	Visión*	Click Value**	Rango***	Distancia ojo-lente	Longitud	Peso	Parallax	Código BCN	P.V.P.
NSN105060MDIR	10-50	60	MIL DOT IR	0,6m - 3,1m	1/2 MOA por click	25 MOA	90mm-110mm	42,5 cm	1.060 g	9,1 - ∞	B91245C30160N	1.469,00 €
NSN105060NATO	10-50	60	NATO	0,6m - 3,1m	1/2 MOA por click	25 MOA	90mm-110mm	42,5 cm	1.060 g	9,1 - ∞	B83170C27491N	1.339,00 €
NSN105060MD	10-50	60	MIL DOT	0,6m - 3,1m	1/2 MOA por click	25 MOA	90mm-110mm	42,5 cm	1.060 g	9,1 - ∞	B79130C26159N	1.274,00 €

PARASOL VISOR DIAMOND

SPORTSMAN



Ref.	Diámetro	Código BCN	P.V.P.
NSN60	13 cm	B1250C812N	24,95 €

RUEDA AJUSTE PARALAJE DIAMOND

SPORTSMAN



Ref.	Diámetro	Código BCN	P.V.P.
NSNWHEEL	100 mm	B3005C1949N	59,95 €

VISORES NIKKO STIRLING HORNET ED



CARACTERÍSTICAS

- Sistema óptico de alta precisión.
- * Reticula HMD IR grabada en la lente.
- * Ajuste de paralaje lateral: 10yds hasta el infinito.
- * Rueda de paralaje desmontable (100mm).
- * Cubiertas de lentes plegables de metal en objetivo y ocular.

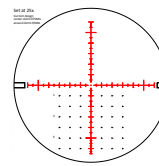

HMD-T IR

Ref.	Aumento	Reticula	Ø Objetivo	Visión*	Click Value**	Rango***	Distancia ojo-lente	Longitud	Peso	Parallax	Código BCN	P.V.P.
NSNC105060HMDIR	10-50	HMD-T IR	60	0,7m - 3,7m	1/20 MRAD	0,2 MRAD	90mm-110mm	46 cm	980 g	9,1 - ∞	B48515C21650N	849,00 €

VISORES NIKKO STIRLING AIRKING



CARACTERÍSTICAS

- Lente con retícula de iluminada grabada en cristal.
- Tubo de 1".
- Amortiguación de retroceso.
- Ajustes de objetivo y lente de ocular ajustables.
- Montura de una sola pieza.

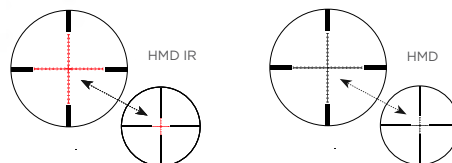

Ref.	Aumento	Ø Objetivo	Retícula	Click Value**	Rango***	Longitud	Peso	Código BCN	P.V.P.
NGRAI61844	6-18	44 mm	HMD IR	1/8 MOA por Click	25 MOA	37,6 cm	780 g	B12950C8455N	259,00 €
NGRA432	4	32 mm	HMD	1/4 MOA por Click	40 MOA	31 cm	490 g	B5495C3592N	109,95 €
NGRAI432	4	32 mm	HMD IR	1/4 MOA por Click	40 MOA	30 cm	520 g	B8745C5714N	174,95 €
NGRA3942	3-9	42 mm	HMD	1/4 MOA por Click	1/4 MOA por click	37 cm	766 g	B6495C4245N	129,95 €
NGRAI3942	3-9	42 mm	HMD IR	1/4 MOA por Click	30 MOA	32,5 cm	690 g	B9995C6530N	199,95 €
NGRAI451450	4,5-14	50 mm	HMD IR	1/8 MOA por Click	30 MOA	37 cm	766 g	B11950C7802N	239,00 €

VISORES NIKKO STIRLING MOUNT MASTER



CARACTERÍSTICAS

- Retícula Mil-Dot.
- Lentes multi-revestidas completamente.
- Lente de ocular ajustables: 4x32, 3-9x40 y 4-12x50 (AO).
- Iluminación dual roja/verde: 4x32, 3-9x40 y 4-12x50.

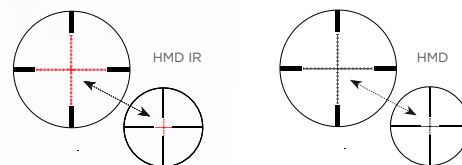

Ref.	Aumento	Retícula	Ø Objetivo	Click Value**	Rango***	Longitud	Peso	Código BCN	P.V.P.
NMC420N	4	HMD	20 mm	1/4 MOA por Click	30 MOA	27 cm	115 g	B545C360N	10,95 €
NMC432N	4	HMD	32 mm	1/4 MOA por Click	40 MOA	29,5 cm	281 g	B2620C1715N	52,45 €
NMM432AON	4	HMD	32 mm	1/4 MOA por Click	40 MOA	28,5 cm	281 g	B3500C2281N	69,95 €
NMMI432AON	4	HMD IR	32 mm	1/4 MOA por Click	40 MOA	28,5 cm	281 g	B4495C2939N	89,95 €
NMC3940N	3-9	HMD	40 mm	1/4 MOA por Click	30 MOA	31,1 cm	346 g	B3500C2281N	69,95 €
NMM3940AON	3-9	HMD	40 mm	1/4 MOA por Click	30 MOA	32,2 cm	380 g	B4495C2939N	89,95 €
NMMI3940AON	3-9	HMD IR	40 mm	1/4 MOA por Click	30 MOA	32,2 cm	380 g	B5500C3587N	109,95 €
NMC41250N	4-12	HMD	50 mm	1/4 MOA por Click	30 MOA	33 cm	412 g	B4125C2689N	82,45 €
NMM41250AON	4-12	HMD	50 mm	1/4 MOA por Click	30 MOA	33,3 cm	403 g	B5120C3347N	102,45 €
NMMI41250AON	4-12	HMD IR	50 mm	1/4 MOA por Click	30 MOA	33,3 cm	403 g	B5995C3918N	119,95 €

* Campo de visión a 100m ** Click Value en altura y deriva ***Rango en elevación deriva



BINOCULAR METOR 8X42

PRISMÁTICOS METOR HD 8x42

Los prismáticos METOR HD 8x42 están hechos para un uso intensivo en exteriores. Su cuerpo ligero y su excepcional campo de visión (FOV), junto con una resolución perfecta, favorecen la observación y el uso en el campo. La armadura de goma negra mate, ofrece un buen agarre y una protección duradera de los prismáticos. Se suministra con una bolsa de transporte, un cómodo arnés de transporte, fundas para las lentes y un paño de limpieza. Fácil de usar y de gran valor.



CARACTERÍSTICAS

- Sistema óptico HD: Elementos de cristal optimizados
- A prueba de golpes: Para un uso intensivo sobre el terreno
- Resistente al agua: IPX7
- Purgado con gas nitrógeno: A prueba de niebla
- Excelente campo de visión: Permite una observación cómoda
- Blindaje de goma: protección antideslizante, silenciosa y duradera
- Lentes con revestimiento múltiple: Recubrimientos antirreflex para imágenes nítidas, y mejor transmisión de la luz
- Garantía de por vida



Ref.	Magnificación	Distancia ojo-lente	Pupila Salida	Visión Lineal	Visión Angular	Dimensiones	Peso	Código BCN	P.V.P.
NSNB842	8X42	17.8mm	5.25mm	393 ft/1000yrd	7.5°	153X131X52	680g	B12795C7784N	249,00 €

HOLOGRÁFICOS NIKKO STIRLING



FABRICADO EN JAPÓN



CARACTERÍSTICAS

- Botones +/- para ajuste de intensidad de la iluminación.
- Libre de paralaje.
- Resistente al agua.
- Ajustes con sistema de bloqueo.
- Cambio fácil de batería desde el lateral sin necesidad de desmontar del arma.

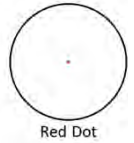

PROTS



Ref.	Aumento	Medida retícula	Niveles intensidad lumínica	Rango elevación*	Rango de deriva*	Medida lente	Dimensiones	Peso (Batería incluida)	Código BCN	P.V.P.
NDHOLOT5	1	4 MOA	10 posiciones	364 cm	225 cm	26,00 x 21,50 mm	56 x 29 x 32 mm	41,50 g	B29420C13059N	514,00 €

*100 m

XT 4



Ref.	Aumento	Medida retícula	Niveles intensidad lumínica	Rango elevación*	Rango de deriva*	Medida lente	Dimensiones	Peso (Batería incluida)	Código BCN	P.V.P.
NDSPXT4	1	4 MOA	10 posiciones	457 cm	305 cm	24,02 x 15,34 mm	46 x 27 x 27 mm	35 g	B18450C12046N	369,00 €

*100 m

PUNTO ROJO NIKKO STIRLING FLASH



CARACTERÍSTICAS

- Fabricado y aprobado para ser resistente a los impactos de todos los tipos armas; rifles, carabinas, escopetas y armas cortas.
- Aluminio aeronáutico.
- Montura Weaver integrada.
- Incluye montura alta para plataformas AR.

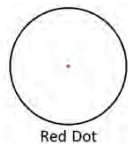

Ref.	Magnificación	Medida retícula	Niveles de brillo	Rango elevación*	Rango desviación*	Dimensiones	Peso	Código BCN	P.V.P.
NRD25H	1	3MOA	11 posiciones	218 cm	218 cm	71,5x45x47 mm	116 g	B7995C5224N	159,95 €
NRD30H	1	3MOA	11 posiciones	175 cm	218 cm	92,5x49x54,5 mm	178 g	B8995C5877N	179,95 €
NRD35H	1	3MOA	11 posiciones	175 cm	175 cm	89x52x59 mm	210 g	B9495C6203N	189,95 €

*100 m

PUNTO ROJO NIKKO STIRLING NRD

- ILLUMINATION
- IMPERMEABLE
- ANTICHOQUE
- NITROGEN FILLED
- MULTICOATED LENSES



CARACTERÍSTICAS

- Libres de paralaje y distancia ocular ilimitada.
- Ajuste de intensidad 12 posiciones.
- Ajustes de precisión en altura por deriva.
- Lentes completamente revestidas con multitratamiento.



Ref.	Carril	Peso	∅ Tubo	∅ Lente	Longitud	Acabado	Punto	Código BCN	P.V.P.
NRD25	5/8" Weaver	103 g	1"	25 mm	110 mm	Negro mate	4 MOA	B3000C1954N	59,95 €
NRD2538	3/8"	103 g	1"	25 mm	110 mm	Negro mate	4 MOA	B3000C1954N	59,95 €



Ref.	Carril	Peso	∅ Tubo	∅ Lente	Longitud	Acabado	Punto	Código BCN	P.V.P.
NRD30IM	5/8" Weaver	123 g	30 mm	30 mm	110 mm	Negro mate	4 MOA	B3250C2117N	64,95 €
NRD30IM38	3/8"	123 g	30 mm	30 mm	110 mm	Negro mate	4 MOA	B3250C2117N	64,95 €



Ref.	Carril	Peso	∅ Tubo	∅ Lente	Longitud	Acabado	Punto	Código BCN	P.V.P.
NRD50IM	5/8" Weaver	198 g	97 mm	42 mm	97 mm	Negro mate	5 MOA	B3500C2281N	69,95 €
NRD50IM38	3/8"	198 g	97 mm	42 mm	97 mm	Negro mate	5 MOA	B3500C2281N	69,95 €

PUNTO ROJO NIKKO STIRLING NS

- ILLUMINATION
- IMPERMEABLE
- ANTICHOQUE
- NITROGEN FILLED
- MULTICOATED LENSES



CARACTERÍSTICAS

- Libres de paralaje y distancia ocular ilimitada.
- Ajuste de intensidad 12 posiciones.
- Ajustes de precisión en altura por deriva.
- Lentes completamente revestidas con multitratamiento.



Ref.	Magnificación	Niveles brillo	Rango elevación*	Rango desviación*	Medida lente	Dimensiones	Peso	Código BCN	P.V.P.
NS533	1	8 posiciones	175 cm	175 cm	40 x 20 mm	95 x 56 x 67 mm	225 g	B5250C3423N	104,95 €
NS534	1	8 posiciones	176 cm	175 cm	40 x 20 mm	96 x 56 x 67 mm	225 g	B5750C3750N	114,95 €

*100 m

TELÉMETRO NIKKO STIRLING 15 - 1200 M



Ref.	Aumentos	Precisión	Peso	Batería	Dimensiones	Código BCN	P.V.P.
NSLRF603	6 x	± 0,91m	191 g	3V Litio CR2	106x73x41 mm	B17700C11556N	354,00 €

COLIMADOR ÓPTICO NIKKO STIRLING



CARACTERÍSTICAS

- En maletín transportable que incluye colimador óptico y 17 varillas.
- Para calibres desde 17 HMR hasta carabinas 12 g; .177, .20, .22, 6mm, .25, 6.5mm, .27, 7mm, .30, .32, .338, .35, .375, .44, .45, .50 y cal. 12 escopeta.



Ref.	Código BCN	P.V.P.
NSALIGNER	B4245C2776N	84,95 €

NIVEL BURBUJA NIKKO STIRLING



Ref.	Descripción	Código BCN	P.V.P.
NSSCAD03	NIVEL DE BURBUJA NIKKO STIRLING PARA VISORES CON TUBO 30MM	B1120C736N	22,45 €
NSSCAD04	NIVEL DE BURBUJA NIKKO STIRLING PARA VISORES CON TUBO 1"	B1120C736N	22,45 €
NSSCAD01	NIVEL DE BURBUJA NIKKO STIRLING PARA VISORES CON TUBO 30MM Y 1"	B1720C1127N	34,45 €

MONTURAS QUICK RELEASE NIKKO STIRLING



Ref.	Descripción	Diámetro del tubo del visor	Tipo	Código BCN	P.V.P.
NSMQR34WM	MONTURA DE ACERO QUICK RELEASE 34MM WEAVER MEDIO	34 mm	Media	B3030C2172N	62,95 €
NSMQR34WL	MONTURA DE ACERO QUICK RELEASE 34MM WEAVER BAJO	34 mm	Baja	B3030C2172N	62,95 €
NSMQR30WH	MONTURA DE ACERO QUICK RELEASE 30MM WEAVER ALTO	30 mm	Alta	B1965C2370N	52,45 €
NSMQR30WM	MONTURA DE ACERO QUICK RELEASE 30MM WEAVER MEDIO	30 mm	Media	B1965C2370N	52,45 €
NSMQR30WL	MONTURA DE ACERO QUICK RELEASE 30MM WEAVER BAJO	30 mm	Baja	B1965C2370N	52,45 €
NSMQRIWH	MONTURA DE ACERO QUICK RELEASE 1" WEAVER ALTO	1"	Alta	B1965C2370N	52,45 €
NSMQRIWM	MONTURA DE ACERO QUICK RELEASE 1" WEAVER MEDIO	1"	Media	B1965C2370N	52,45 €
NSMQRIWL	MONTURA DE ACERO QUICK RELEASE 1" WEAVER BAJO	1"	Baja	B1965C2370N	52,45 €

MONTURAS NIKKO STIRLING TAC-LOK



Ref.	Descripción	Diámetro del tubo del visor	Tipo	Código BCN	P.V.P.
NSSM30WH	MONTURA DE ALUMINIO TAC-LOK 30MM WEAVER ALTO	30 mm	Alta	B1490C1109N	31,45 €
NSSM30WM	MONTURA DE ALUMINIO TAC-LOK 30MM WEAVER MEDIO	30 mm	Media	B1490C1109N	31,45 €
NSSM30WL	MONTURA DE ALUMINIO TAC-LOK 30MM WEAVER BAJO	30 mm	Baja	B1490C1109N	31,45 €

MONTURAS MATCH NIKKO STIRLING



Ref.	Descripción	Diámetro del tubo del visor	Tipo	Código BCN	P.V.P.
NSMM138H	MONTURA NIKKO STIRLING MATCH 3/8 TUBO 1" ALTO	1"	Alta	B795C523N	15,95 €
NSMM138M	MONTURA NIKKO STIRLING MATCH 3/8 TUBO 1" MEDIUM	1"	Media	B745C491N	14,95 €
NSMM138L	MONTURA NIKKO STIRLING MATCH 3/8 TUBO 1" BAJO	1"	Baja	B695C458N	13,95 €
NSMM1WH	MONTURA NIKKO STIRLING MATCH WEAVER TUBO 1" ALTO	1"	Alta	B845C556N	16,95 €
NSMM1WM	MONTURA NIKKO STIRLING MATCH WEAVER TUBO 1" MEDIUM	1"	Media	B795C523N	15,95 €
NSMM1WL	MONTURA NIKKO STIRLING MATCH WEAVER TUBO 1" BAJO	1"	Baja	B745C491N	14,95 €
NSMM3038H	MONTURA NIKKO STIRLING MATCH 3/8 TUBO 30MM ALTO	30 mm	Alta	B845C556N	16,95 €
NSMM3038M	MONTURA NIKKO STIRLING MATCH 3/8 TUBO 30MM MEDIUM	30 mm	Media	B795C523N	15,95 €
NSMM3038L	MONTURA NIKKO STIRLING MATCH 3/8 TUBO 30MM BAJO	30 mm	Baja	B745C491N	14,95 €
NSMM30WH	MONTURA NIKKO STIRLING MATCH WEAVER TUBO 30MM ALTO	30 mm	Alta	B895C589N	17,95 €
NSMM30WM	MONTURA NIKKO STIRLING MATCH WEAVER TUBO 30MM MEDIUM	30 mm	Media	B845C556N	16,95 €
NSMM30WL	MONTURA NIKKO STIRLING MATCH WEAVER TUBO 30MM BAJO	30 mm	Baja	B795C523N	15,95 €

MONTURAS AIRKING NIKKO STIRLING



Ref.	Descripción	Diámetro del tubo del visor	Tipo	Código BCN	P.V.P.
NMC38ONE	MONTURA MONOPIEZA AIRKING 3/8 TUBO 1" MEDIUM	1"	Media	B1055C1131N	26,45 €
NMC38ONEH	MONTURA MONOPIEZA AIRKING 3/8 TUBO 1" ALTO	1"	Alta	B1055C1131N	26,45 €
NMC38ONE30	MONTURA MONOPIEZA AIRKING 3/8 TUBO 30MM MEDIUM	30 mm	Media	B1255C1344N	31,45 €
NMC38ONE30H	MONTURA MONOPIEZA AIRKING 3/8 TUBO 30MM ALTO	30 mm	Baja	B1255C1344N	31,45 €

ADAPTADOR DE ANILLA NS 30 MM

Ref.	Descripción	Código BCN	P.V.P.
NDSPMT30	MONTURA SAS/XT VISORES 30MM	B1845C1209N	36,95 €
NDSPMT1	MONTURA SAS/XT VISORES 1"	B1845C1209N	36,95 €

MONTURAS PUNTO ROJO/HOLOGRÁFICO

Ref.	Descripción	Código BCN	P.V.P.
NDHOLODOC4	ADAPTADOR DOCTOR P. ROJO PROT 4	B460C486N	11,45 €
NDHOLODOC5	ADAPTADOR DOCTOR P. ROJO PROT 5	B460C486N	11,45 €
NDHOLOT5M	MONTURA PUNTO ROJO PROT 5	B2325C1514N	46,45 €
NDHOLOT4M	MONTURA PUNTO ROJO PROT 4	B2325C1514N	46,45 €
NDSPXTWEA	MONTURA PUNTO ROJO XT 4	B2325C1514N	46,45 €

MONTURAS ARMA CORTA NIKKO STIRLING

Ref.	Descripción	Código BCN	P.V.P.
NDSPXTGL9	MONTURA NIKKO STIRLING GLOCK 9MM	B1570C1029N	31,45 €
NDSPXT1911	MONTURA NIKKO STIRLING PISTOLA 1911	B1570C1029N	31,45 €
NDSPXT92	MONTURA NIKKO STIRLING BERRETA 92	B1570C1029N	31,45 €
NDSPXT38	MONTURA NIKKO STIRLING XT 3/8	B2095C1372N	41,95 €
NDSPXTGL	MONTURA NIKKO S. GLOCK 10MM/45	B1570C1029N	31,45 €
NDSPXTXD	MONTURA NIKKO S. SPRINGFIELD XD	B1570C1029N	31,45 €



VISORES RAZOR HD GEN III

BCNOUTDOOR



EBR-7D

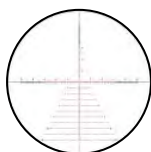

CARACTERÍSTICAS PRINCIPALES



Premium HD (Alta Densidad)
Cristales premium de dispersión extra baja.
Ofrece la mejor resolución de color, obteniendo una visión de alta definición.



XR™ Plus Fully Multi-Coated
Los revestimientos patentados XR™ Plus Fully Multi-Coated Premium, ofrecen el más alto nivel de transmisión de luz, intercalando múltiples capas anti reflectantes en todas las lentes para un máximo brillo y contraste.



ArmorTek®
El revestimiento resistente a ralladuras Ultra-duro de ArmorTek, protege las lentes exteriores de arañazos y suciedad.



Argon Gas*
Sellado con gas de Argón antihumedad. Evita el empañamiento interno en un amplio rango de temperaturas.



Impermeable
Visor impermeabilizado, diseñado para ofrecer el máximo rendimiento en las condiciones más duras.



Shock Proof
Fabricación a prueba de golpes y al retroceso.

Ref.	Magnificación	Ø Tubo	Retícula	Plano Focal	Iluminación	Distancia ojo-lente	Torreta	Campo visión	Longitud	Peso	Código BCN	P.V.P.
RZR-63602	6-36x56	34 mm	EBR-7D (MRAD)	FFP	si	89 mm	Exposed Locking L-Tec+™ Zero System	20.5-3.5 ft @ 100 yds	38,85 cm	1.278 g	B249625C72606N	3.899,00 €
RZR-63601	6-36x56	34 mm	EBR-7D (MOA)	FFP	si	89 mm	Exposed Locking L-Tec+™ Zero System	20.5-3.5 ft @ 100 yds	38,85 cm	1.278 g	B249625C72606N	3.899,00 €

VISORES RAZOR HD GEN III



EBR-9



CARACTERÍSTICAS PRINCIPALES



Premium HD (Alta Densidad)
Cristales premium de dispersión extra baja. Ofrece la mejor resolución de color, obteniendo una visión de alta definición.



XR™ Plus Fully Multi-Coated
Los revestimientos patentados XR™ Plus Fully Multi-Coated Premium, ofrecen el más alto nivel de transmisión de luz, intercalando múltiples capas anti reflectantes en todas las lentes para un máximo brillo y contraste.



ArmorTek*
El revestimiento resistente a ralladuras Ultra-duro de ArmorTek, protege las lentes exteriores de arañazos y suciedad.



Argon Gas*
Sellado con gas de Argón antihumedad. Evita el empañamiento interno en un amplio rango de temperaturas.



Impermeable
Visor impermeabilizado, diseñado para ofrecer el máximo rendimiento en las condiciones más duras.



Shock Proof
Fabricación a prueba de golpes y al retroceso.

Ref.	Magnificación	Ø Tubo	Retícula	Plano Focal	Iluminación	Distancia ojo-lente	Torreta	Campo visión	Longitud	Peso	Código BCN	P.V.P.
RZR-11001	1-10x24	34 mm	EBR-9 (MOA)	FFP	no	91 mm	Low Capped	116-11.7 ft /100 yds	25,65 cm	609 g	B209295C67482N	3.349,00 €
RZR-11002	1-10x24	34 mm	EBR-9 (MRAD)	FFP	no	91 mm	Low Capped	116-11.7 ft /100 yds	25,65 cm	609 g	B209295C67482N	3.349,00 €

VISORES RAZOR HD GEN II (E)



EBR-7C



HORUS H59

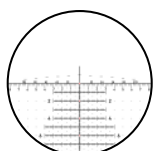

HORUS TREMOR 3

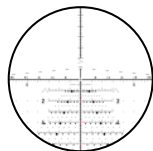

JM-1BDC

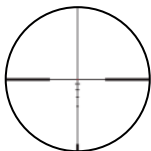

VMR-2

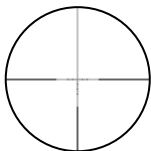

CARACTERÍSTICAS PRINCIPALES



Premium HD (Alta Densidad)
Cristales premium de dispersión extra baja. Ofrece la mejor resolución de color, obteniendo una visión de alta definición.



XR™ Plus Fully Multi-Coated
Los revestimientos patentados XR™ Plus Fully Multi-Coated Premium, ofrecen el más alto nivel de transmisión de luz, intercalando múltiples capas anti reflectantes en todas las lentes para un máximo brillo y contraste.



ArmorTek®
El revestimiento resistente a ralladuras Ultra-duro de ArmorTek, protege las lentes exteriores de arañazos y suciedad.



Argon Gas*
Sellado con gas de Argón antihumedad. Evita el empañamiento interno en un amplio rango de temperaturas.



Impermeable
Visor impermeabilizado, diseñado para ofrecer el máximo rendimiento en las condiciones más duras.



Shock Proof
Fabricación a prueba de golpes y al retroceso.



Plasma Tech™
El proceso de aplicación de vanguardia Plasma Tech, proporciona un recubrimiento sin distorsión de paralelaje, durabilidad y rendimiento excepcional.

Ref.	Magnificación	Ø Tubo	Retrícula	Plano Focal	Iluminación	Distancia ojo-lente	Torreta	Campo visión	Longitud	Peso	Código BCN	P.V.P.
RZR-42707	4,5-27x56	34 mm	EBR-7C (MRAD)	FFP	si	94 mm	L-Tec	25.3-4.4 ft /100 yrd	36,58 cm	1.374 g	B209295C67482N	3.349,00 €
RZR-42708	4,5-27x56	34 mm	EBR-7C (MRAD)	FFP	si	94 mm	L-Tec	25.3-4.4 ft/100 yrd	36,58 cm	1.374 g	B209295C67482N	3.349,00 €
RZR-42709	4,5-27x56	34 mm	HORUS H59	FFP	no	94 mm	L-Tec	25.3-4.4 ft /100 yrd	36,58 cm	1.374 g	B233155C75027N	3.729,00 €
RZR-42710	4,5-27x56	34 mm	HORUS TREMOR3	FFP	no	94 mm	L-Tec	25.3-4.4 ft /100 yds	36,58 cm	1.374 g	B233155C75027N	3.729,00 €
RZR-16008	1-6x24	30 mm	JM-1 BDC (MOA)	SFP	no	102 mm	Low Capped	115.2-20.5 ft /100 yrd	25,65 cm	609 g	B124910C40297N	1.999,00 €
RZR-16009	1-6x24	30 mm	VMR-2 (MRAD)	SFP	no	102 mm	Low Capped	115.2-20.5 ft /100yds	25,65 cm	609 g	B124910C40297N	1.999,00 €
RZR-16010	1-6x24	30 mm	VMR-2 (MOA)	SFP	no	102 mm	Low Capped	115.2-20.5 ft /100yds	25,65 cm	609 g	B124910C40297N	1.999,00 €

VISORES RAZOR HD



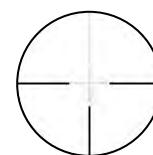

EBR-2B





CARACTERÍSTICAS PRINCIPALES

- 

Premium HD (Alta Densidad)
Cristales premium de dispersión extra baja. Ofrece la mejor resolución de color, obteniendo una visión de alta definición.
- 

XR™ Plus Fully Multi-Coated
Los revestimientos patentados XR™ Plus Fully Multi-Coated Premium, ofrecen el más alto nivel de transmisión de luz, intercalando múltiples capas anti reflectantes en todas las lentes para un máximo brillo y contraste.
- 

ArmorTek®
El revestimiento resistente a ralladuras Ultra-duro de ArmorTek, protege las lentes exteriores de arañazos y suciedad.
- 

Argon Gas®
Sellado con gas de Argón antihumedad. Evita el empañamiento interno en un amplio rango de temperaturas.
- 

Shock Proof
Fabricación a prueba de golpes y al retroceso.

Ref.	Magnificación	Ø Tubo	Retícula	Plano Focal	Iluminación	Distancia ojo-lente	Torreta	Campo visión	Longitud	Peso	Código BCN	P.V.P.
RZR-52006	5-20x50	35 mm	EBR-2B (MRAD)	FFP	si	99 mm	Tactical RZR Zero Stop	22-5.76 ft/100 yrd	40,13 cm	998 g	B143715C46285N	2.299,00 €

VISORES VORTEX RAZOR HD LHT



G4i BDC

HSR-5i

XLR-2



BCNOUTDOOR

CARACTERÍSTICAS PRINCIPALES



Premium HD (Alta Densidad)
Cristales premium de dispersión extra baja. Ofrece la mejor resolución de color, obteniendo una visión de alta definición.



XR™ Plus Fully Multi-Coated
Los revestimientos patentados XR™ Plus Fully Multi-Coated Premium, ofrecen el más alto nivel de transmisión de luz, intercalando múltiples capas anti reflectantes en todas las lentes para un máximo brillo y contraste.



ArmorTek*
El revestimiento resistente a ralladuras Ultra-duro de ArmorTek, protege las lentes exteriores de arañazos y suciedad.



Argon Gas*
Sellado con gas de Argón antihumedad. Evita el empañamiento interno en un amplio rango de temperaturas.



Impermeable
Visor impermeabilizado, diseñado para ofrecer el máximo rendimiento en las condiciones más duras.



Shock Proof
Fabricación a prueba de golpes y al retroceso.

Ref.	Magnificación	Ø Tubo	Retícula	Plano Focal	Iluminación	Distancia ojo-lente	Torreta	Campo visión	Longitud	Peso	Código BCN	P.V.P.
RZR-42201	4.5-22x50	30 mm	XLR-2 (MOA)	FFP	si	101 mm	"RevStop™ Zero System"	23.5-4.7 ft/100yds	33,78 cm	615 g	B115550C37260N	1.849,00 €
RZR-42202	4.5-22x50	30 mm	XLR-2 (MRAD)	FFP	si	101 mm	"RevStop™ Zero System"	23.5-4.7 ft/100yds	33,78 cm	615 g	B115550C37260N	1.849,00 €
RZR-31503	3-15x50	30mm	G4i BDC (MRAD)	SFP	si	965mm	RevStop Zero System	35.3' - 7.0' ft/100 yds	345mm	581g	B103665C34269N	1.669,00 €
RZR-31501	3-15x42	30mm	HSR-5i (MOA)	SFP	si	965mm	RevStop Zero System	35.3' - 7.0' ft/100 yds	340mm	541g	B99315C32834N	1.599,00 €
RZR-31502	3-15x42	30mm	HSR-5i (MRAD)	SFP	si	965mm	RevStop Zero System	35.3' - 7.0' ft/100 yds	340mm	541g	B99315C32834N	1.599,00 €

VISORES GOLDEN EAGLE HD



CARACTERÍSTICAS PRINCIPALES

- 

Premium HD (Alta Densidad)
Cristales premium de dispersión extra baja. Ofrece la mejor resolución de color, obteniendo una visión de alta definición.
- 

XR™ Plus Fully Multi-Coated
Los revestimientos patentados XR™ Plus Fully Multi-Coated Premium, ofrecen el más alto nivel de transmisión de luz, intercalando múltiples capas anti reflectantes en todas las lentes para un máximo brillo y contraste.
- 

ArmorTek*
El revestimiento resistente a ralladuras Ultra-duro de ArmorTek, protege las lentes exteriores de arañazos y suciedad.
- 

Argon Gas*
Sellado con gas de Argón antihumedad. Evita el empañamiento interno en un amplio rango de temperaturas.

- 

Impermeable
Visor impermeabilizado, diseñado para ofrecer el máximo rendimiento en las condiciones más duras.
- 

Shock Proof
Fabricación a prueba de golpes y al retroceso.
- 



Plasma Tech™
El proceso de aplicación de vanguardia Plasma Tech, proporciona un recubrimiento sin distorsión de paralelaje, durabilidad y rendimiento excepcional.

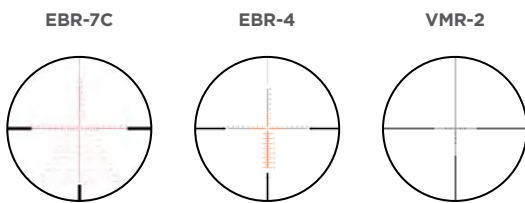

Ref.	Magnificación	Ø Tubo	Retícula	Plano Focal	Iluminación	Distancia ojo-lente	Torreta	Campo visión	Longitud	Peso	Código BCN	P.V.P.
TCS-1503ECR-1	15-60x52	30 mm	ECR-1 (MOA)	SFP	no	99 mm	Target	6.3-1.7 ft/100 yrd	40,89 cm	842 g	B146205C39663N	2.249,00 €
TCS-1501 SCR-1	15-60x52	30 mm	SCR-1 (MOA)	SFP	no	99 mm	Target	6.3-1.7 ft/100 yrd	40,89 cm	842 g	B146205C39663N	2.249,00 €

VISORES VIPER PST GEN II



CARACTERÍSTICAS PRINCIPALES

-  **XD™ Lens Elements**
Tratamiento de lente XD™
Tratamiento de lente con dispersión extra baja (XD), aumenta la resolución y la fidelidad del color, lo que resulta en una visión altamente nítida.
-  **XR™ Plus Fully Multi-Coated**
Los revestimientos patentados XR™ Plus Fully Multi-Coated Premium, ofrecen el más alto nivel de transmisión de luz, intercalando múltiples capas anti reflectantes en todas las lentes para un máximo brillo y contraste.
-  **ArmorTek®**
El revestimiento resistente a ralladuras Ultra-duro de ArmorTek, protege las lentes exteriores de arañazos y suciedad.

-  **Argon Gas***
Sellado con gas de Argón antihumedad. Evita el empañamiento interno en un amplio rango de temperaturas.
-  **Impermeable**
Visor impermeabilizado, diseñado para ofrecer el máximo rendimiento en las condiciones más duras.
-  **Shock Proof**
Fabricación a prueba de golpes y al retroceso.

Ref.	Magnificación	Ø Tubo	Reticula	Plano Focal	Iluminación	Distancia ojo-lente	Torreta	Campo visión	Longitud	Peso	Código BCN	P.V.P.
PST-5256	5-25x50	30 mm	EBR-7C (MOA)	FFP	si	86 mm	Tactical RZR Zero Stop	24.1-4.8 ft/100 yds	40,10 cm	884 g	B89945C36419N	1.529,00 €
PST-5259	5-25x50	30 mm	EBR-7C (MRAD)	FFP	si	86 mm	Tactical RZR Zero Stop	24.1-4.8 ft/100 yds	40,10 cm	884 g	B89945C36419N	1.529,00 €
PST-5251	5-25x50	30 mm	EBR-4 (MOA)	SFP	si	86 mm	Tactical RZR Zero Stop	24.1-4.8 ft/100 yds	40,10 cm	884 g	B82295C33325N	1.399,00 €
PST-3156	3-15x44	30 mm	EBR-7C (MOA)	FFP	si	86 mm	Tactical RZR Zero Stop	41.2-8.6 ft/100 yds	36,32 cm	796 g	B82295C33325N	1.399,00 €
PST-3159	3-15x44	30 mm	EBR-7C (MRAD)	FFP	si	86 mm	Tactical RZR Zero Stop	41.2-8.6 ft/100 yds	36,32 cm	796 g	B82295C33325N	1.399,00 €
PST-3151	3-15x44 SFP	30 mm	EBR-4 (MOA)	SFP	no	86 mm	Tactical RZR Zero Stop	41.2-8.6 ft/100 yrd	36,32 cm	797 g	B70530C28561N	1.199,00 €
PST-2105	2-10x32 FFP	30 mm	EBR-4 (MRAD)	FFP	si	81 mm	Tactical RZR Zero Stop	58.3-11.7 ft/100 yrd	32,39 cm	746 g	B68770C27842N	1.169,00 €
PST-2101	2-10x32 FFP	30 mm	EBR-4 (MRAD)	FFP	si	81 mm	Tactical RZR Zero Stop	58.3-11.7 ft/100 yrd	32,39 cm	746 g	B68770C27842N	1.169,00 €
PST-1607	1-6x24 SFP	30 mm	VMR-2 (MRAD)	SFP	si	96 mm	Capped	112.5-18.8 ft/100 yrd	27,69 cm	644 g	B48770C19742N	829,00 €
PST-1605	1-6x24 SFP	30 mm	VMR-2 (MOA)	SFP	si	96 mm	Capped	112.5-18.8 ft/100 yrd	27,69 cm	644 g	B48770C19742N	829,00 €

VISORES VIPER HD



DEAD-HOLD® BDC

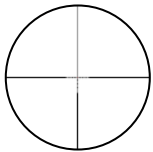

VMR-3

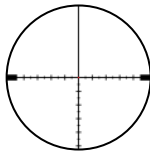

VMR-4



CARACTERÍSTICAS PRINCIPALES



Premium HD (Alta Densidad)
Cristales premium de dispersión extra baja. Ofrece la mejor resolución de color, obteniendo una visión de alta definición.



ArmorTek®
El revestimiento resistente a ralladuras Ultra-duro de ArmorTek, protege las lentes exteriores de arañazos y suciedad.



Argon Gas®
Sellado con gas de Argón antihumedad. Evita el empañamiento interno en un amplio rango de temperaturas.



Impermeable
Visor impermeabilizado, diseñado para ofrecer el máximo rendimiento en las condiciones más duras.

Ref.	Magnificación	Ø Tubo	Retícula	Plano Focal	Iluminación	Distancia ojo-lente	Torreta	Campo visión	Longitud	Peso	Código BCN	P.V.P.
VPR-52501	5-25X50	30	VMR-4 (Moa)	FFP	SI	86mm	RevStop® Zero System	23.6' - 4.7' ft/100 yrd	38,6cm	691g	B77990C33498N	1.349,00 €
VPR-52502	5-25X50	30	VMR-4 (Mrad)	FFP	SI	86mm	RevStop® Zero System	23.6' - 4.7' ft/100 yrd	38,6cm	691g	B77990C33498N	1.349,00 €
VPR-52503	5-25X50	30	VMR-3 (Moa)	SFP	SI	86mm	RevStop® Zero System	24.0' - 4.7' ft/100 yrd	38,6cm	688g	B70190C30554N	1.219,00 €
VPR-52504	5-25X50	30	VMR-3 (Mrad)	SFP	SI	86mm	RevStop® Zero System	24.0' - 4.7' ft/100 yrd	38,6cm	688g	B70190C30554N	1.219,00 €
VPR-31503	3-15x44	30	Dead-Hold® BDC Moa	SFP	SI	86mm	CAPPED	39.9' - 8.0' ft/100 yrd	33,5cm	603g	B58490C24072N	999,00 €
VPR-31502	3-15x44	30	VMR-3 (Moa)	SFP	SI	86mm	RevStop® Zero System	39.9'-8.0' ft/100 yrd	33,5cm	637g	B58490C24072N	999,00 €
VPR-31501	3-15x44	30	VMR-3 (Mrad)	SFP	SI	86mm	RevStop® Zero System	39.9'-8.0' ft/100 yrd	33,5cm	637g	B54590C23840N	949,00 €
VPR-21001	2-10X42	30	Dead-Hold® BDC Moa	SFP	SI	86mm	CAPPED	61.6' - 11.9' ft/100 yrd	30,7cm	564g	B46795C19238N	799,00 €

VISORES VORTEX VIPER HS-T

BCNOUTDOOR

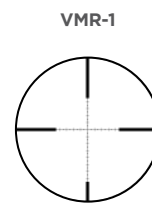

CARACTERÍSTICAS PRINCIPALES



XD™ Lens Elements
Tratamiento de lente XD™
Tratamiento de lente con dispersión extra baja (XD), aumenta la resolución y la fidelidad del color, lo que resulta en una visión altamente nítida.



XR™ Plus Fully Multi-Coated
Los revestimientos patentados XR™ Plus Fully Multi-Coated Premium, ofrecen el más alto nivel de transmisión de luz, intercalando múltiples capas anti reflectantes en todas las lentes para un máximo brillo y contraste.



ArmorTek*
El revestimiento resistente a ralladuras Ultra-duro de ArmorTek, protege las lentes exteriores de arañazos y suciedad.



Argon Gas*
Sellado con gas de Argón antihumedad. Evita el empañamiento interno en un amplio rango de temperaturas.



Impermeable
Visor impermeabilizado, diseñado para ofrecer el máximo rendimiento en las condiciones más duras.



Shock Proof
Fabricación a prueba de golpes y al retroceso.

Ref.	Magnificación	Ø Tubo	Retícula	Plano Focal	Iluminación	Distancia ojo-lente	Torreta	Campo visión	Longitud	Peso	Código BCN	P.V.P.
VHS-4325	6-24x50	30 mm	VMR-1 (MOA)	SFP	no	104 mm	Tactical CRS Zero Stop	17,8-51 ft/100 yrd	39,37 cm	641 g	B54870C21907N	929,00 €

VISORES VORTEX VIPER HS (LONG RANGE)

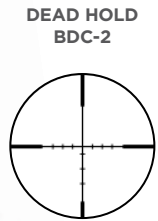

CARACTERÍSTICAS PRINCIPALES



XD™ Lens Elements
Tratamiento de lente XD™
Tratamiento de lente con dispersión extra baja (XD), aumenta la resolución y la fidelidad del color, lo que resulta en una visión altamente nítida.



XR™ Plus Fully Multi-Coated
Los revestimientos patentados XR™ Plus Fully Multi-Coated Premium, ofrecen el más alto nivel de transmisión de luz, intercalando múltiples capas anti reflectantes en todas las lentes para un máximo brillo y contraste.



ArmorTek®
El revestimiento resistente a ralladuras Ultra-duro de ArmorTek, protege las lentes exteriores de arañazos y suciedad.



Argon Gas®
Sellado con gas de Argón antihumedad. Evita el empañamiento interno en un amplio rango de temperaturas.



Impermeable
Visor impermeabilizado, diseñado para ofrecer el máximo rendimiento en las condiciones más duras.



Shock Proof
Fabricación a prueba de golpes y al retroceso.

Ref.	Magnificación	Ø Tubo	Retícula	Plano Focal	Iluminación	Distancia ojo-lente	Torreta	Campo visión	Longitud	Peso	Código BCN	P.V.P.
VHS-4305	4-16x44	30 mm	DEAD-HOLD BDC-2 (MOA)	SFP	no	102 mm	Capped	27.4-7.4 ft/100 yrd	34,80 cm	521 g	B43025C17223N	729,00 €

VISOR VORTEX VIPER



CARACTERÍSTICAS PRINCIPALES



XD™ Lens Elements
Tratamiento de lente XD™
Tratamiento de lente con dispersión extra baja (XD), aumenta la resolución y la fidelidad del color, lo que resulta en una visión altamente nítida.



XR™ Plus Fully Multi-Coated
Los revestimientos patentados XR™ Plus Fully Multi-Coated Premium, ofrecen el más alto nivel de transmisión de luz, intercalando múltiples capas anti reflectantes en todas las lentes para un máximo brillo y contraste.



ArmorTek®
El revestimiento resistente a ralladuras Ultra-duro de ArmorTek, protege las lentes exteriores de arañazos y suciedad.



Argon Gas®
Sellado con gas de Argón antihumedad. Evita el empañamiento interno en un amplio rango de temperaturas.



Impermeable
Visor impermeabilizado, diseñado para ofrecer el máximo rendimiento en las condiciones más duras.



Shock Proof
Fabricación a prueba de golpes y al retroceso.

Ref.	Magnificación	Ø Tubo	Retícula	Plano Focal	Iluminación	Distancia ojo-lente	Torreta	Campo visión	Longitud	Peso	Código BCN	P.V.P.
VPR-M-06MD	6,5-20x50 PA	30 mm	Mil Dot (MOA)	SFP	no	79 mm	Tall Capped	17.4-6.2 ft/100 yrd	36,58 cm	612 g	B39265C16024N	669,00 €

VISORES VORTEX STRIKE EAGLE

BCNOUTDOOR



EBR-8



AR-BDC 3

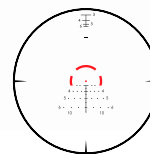

EBR-7C

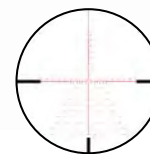

CARACTERÍSTICAS PRINCIPALES



XD™ Lens Elements (solo 5-25x56)
 Tratamiento de lente XD™
 Tratamiento de lente con dispersión extra baja (XD), aumenta la resolución y la fidelidad del color, lo que resulta en una visión altamente nítida.



XR™ Plus Fully Multi-Coated
 Los revestimientos patentados XR™ Plus Fully Multi-Coated Premium, ofrecen el más alto nivel de transmisión de luz, intercalando múltiples capas anti reflectantes en todas las lentes para un máximo brillo y contraste.



ArmorTek*
 El revestimiento resistente a ralladuras Ultra-duro de ArmorTek, protege las lentes exteriores de arañazos y suciedad.



Gas Nitrógeno
 Purgado y sellado en gas nitrógeno antihumedad y antiniebla.



Impermeable
 Visor impermeabilizado, diseñado para ofrecer el máximo rendimiento en las condiciones más duras.



Shock Proof
 Fabricación a prueba de golpes y al retroceso.

Ref.	Magnificación	Ø Tubo	Reticula	Plano Focal	Iluminación	Distancia ojo-lente	Torreta	Campo visión	Longitud	Peso	Codigo BCN	P.V.P.
SE-52503	5-25x56	34 mm	EBR-7C MOA	FFP	si	94 mm	RevStop™ Zero System	24.0 - 5.2 ft @100 yds	37,08 cm	861 g	B62395C20167N	999,00 €
SE-52504	5-25x56	34 mm	EBR-7C MRAD	FFP	si	94 mm	RevStop™ Zero System	24.0 - 5.2 ft @100 yds	37,08 cm	861 g	B62395C20167N	999,00 €
SE-31801	3-18x44	34 mm	EBR-7C (MOA)	FFP	sí	94 mm	RevStop™ Zero System	39.3'-6.7' ft/100 yrd	33,4 cm	774 g	B58495C19108N	939,00 €
SE-31802	3-18x44	34 mm	EBR-7C (MRAD)	FFP	sí	94 mm	RevStop™ Zero System	39.3'-6.7' ft/100 yrd	33,4 cm	774 g	B58495C19108N	939,00 €
SE-1801	1-8x24	30 mm	EBR-8 (MOA)	FFP	si	99 mm	Capped	113.6-14.1 ft/100 yds	26,42 cm	677 g	B39125C16164N	669,00 €
SE-1824-2	1-8x24	30 mm	AR-BDC3 (MOA)	SFP	si	89 mm	Capped	116.6-14.4 ft/100 yrd	25,40 cm	467 g	B31705C12840N	539,00 €

VISORES VORTEX VENOM



AR-BDC 3

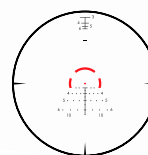

EBR-7C

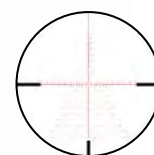

CARACTERÍSTICAS PRINCIPALES



XD™ Lens Elements
 Tratamiento de lente XD™
 Tratamiento de lente con dispersión extra baja (XD), aumenta la resolución y la fidelidad del color, lo que resulta en una visión altamente nítida.



XR™ Plus Fully Multi-Coated
 Los revestimientos patentados XR™ Plus Fully Multi-Coated Premium, ofrecen el más alto nivel de transmisión de luz, intercalando múltiples capas anti reflectantes en todas las lentes para un máximo brillo y contraste.



ArmorTek®
 El revestimiento resistente a ralladuras Ultra-duro de ArmorTek, protege las lentes exteriores de arañazos y suciedad.



Gas Nitrógeno
 Purgado y sellado en gas nitrógeno antihumedad y antiniebla.



Impermeable
 Visor impermeabilizado, diseñado para ofrecer el máximo rendimiento en las condiciones más duras.



Shock Proof
 Fabricación a prueba de golpes y al retroceso.

Ref.	Magnificación	Ø Tubo	Retícula	Plano Focal	Iluminación	Distancia ojo-lente	Torreta	Campo visión	Longitud	Peso	Codigo BCN	P.V.P.
VEN-52502	5-25x56	34 mm	EBR-7C (MRAD)	FFP	no	91 mm	RevStop™ Zero System	21.2-4.7 ft @100 yds	38,86 cm	992 g	B44745C19222N	774,00 €
VEN-52501	5-25x56	34 mm	EBR-7C (MOA)	FFP	no	91 mm	RevStop™ Zero System	21.2-4.7 ft @100 yds	38,86 cm	992 g	B44745C19222N	774,00 €
VEN-31501	3-15x42	34 mm	EBR-7C (MOA)	FFP	no	93 mm	Exposed Elevation Capped Windage	42.4-8.4 ft @100 yds	33,7 cm	816 g	B39825C17117N	689,00 €
VEN-31502	3-15x42	34 mm	EBR-7C (MRAD)	FFP	no	93 mm	Exposed Elevation Capped Windage	42.4-8.4 ft @100 yds	33,7 cm	816 g	B39825C17117N	689,00 €
VEN-1601	1-6x24	30mm	AR-BDC3	SFP	si	93 mm	Capped	126-20.2 ft @100 yds	26,1 cm	552 g	B24510C10531N	424,00 €

VISORES VORTEX DIAMONDBACK TACTICAL



EBR-2C



CARACTERÍSTICAS PRINCIPALES



XD™ Lens Elements
 Tratamiento de lente XD™
 Tratamiento de lente con dispersión extra baja (XD), aumenta la resolución y la fidelidad del color, lo que resulta en una visión altamente nítida.



XR™ Plus Fully Multi-Coated
 Los revestimientos patentados XR™ Plus Fully Multi-Coated Premium, ofrecen el más alto nivel de transmisión de luz, intercalando múltiples capas anti reflectantes en todas las lentes para un máximo brillo y contraste.



Gas Nitrógeno
 Purgado y sellado en gas nitrógeno antihumedad y antiniebla.



Impermeable
 Visor impermeabilizado, diseñado para ofrecer el máximo rendimiento en las condiciones más duras.



Shock Proof
 Fabricación a prueba de golpes y al retroceso.

Ref.	Magnificación	Ø Tubo	Retícula	Plano Focal	Iluminación	Distancia ojo-lente	Torreta	Campo visión	Longitud	Peso	Código BCN	P.V.P.
DBK-10028	6-24x50	30 mm	EBR-2C (MOA)	FFP	no	99 mm	Tall Exposed Tactical	18-4.5 ft/100 yds	36,83 cm	697 g	B32395C13390N	554,00 €
DBK-10029	6-24x50	30 mm	EBR-2C (MRAD)	FFP	no	99 mm	Tall Exposed Tactical	18-4.5 ft/100 yds	36,83 cm	697 g	B32395C13390N	554,00 €

VISORES VORTEX CROSSFIRE II



CF2-31049

V-Plex

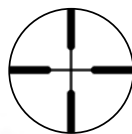

CF2-31037

V-Brite

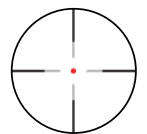

CARACTERÍSTICAS PRINCIPALES



XR™ Plus Fully Multi-Coated
 Los revestimientos patentados XR™ Plus Fully Multi-Coated Premium, ofrecen el más alto nivel de transmisión de luz, intercalando múltiples capas anti reflectantes en todas las lentes para un máximo brillo y contraste.



Gas Nitrógeno
 Purgado y sellado en gas nitrógeno antihumedad y antiniebla.



Impermeable
 Visor impermeabilizado, diseñado para ofrecer el máximo rendimiento en las condiciones más duras.



Shock Proof
 Fabricación a prueba de golpes y al retroceso.

Ref.	Magnificación	Ø Tubo	Retícula	Plano Focal	Iluminación	Distancia ojo-lente	Torreta	Campo visión	Longitud	Peso	Código BCN	P.V.P.
CF2-31049	3-12x56	30 mm	V-Brite (MOA)	SFP	si	89 mm	Capped	36.7-9.2 ft/100 yds	36,32 cm	598 g	B25995C10699N	444,00 €
CF2-31037	1-4x24	30 mm	V-Brite (MOA)	SFP	si	101 mm	Capped	96.1-24.1 ft/100 yds	24,89 cm	419 g	B18070C7467N	309,00 €
CF2-31005	3-9x40	1"	V-Plex (MOA)	SFP	no	96 mm	Capped	34.1-12.6 ft/100 yds	30,12 cm	425 g	B12810C5289N	219,00 €

VISOR CROSSFIRE 2-7X32



XBR-2

CARACTERÍSTICAS PRINCIPALES



XR™ Plus Fully Multi-Coated

Los revestimientos patentados XR™ Plus Fully Multi-Coated Premium, ofrecen el más alto nivel de transmisión de luz, intercalando múltiples capas anti reflectantes en todas las lentes para un máximo brillo y contraste.



Shock Proof

Fabricación a prueba de golpes y al retroceso.

* Visor para ballesta

Ref.	Magnificación	Ø Tubo	Retícula	Distancia ojo-lente	Torreta	Campo visión	Longitud	Peso	Código BCN	P.V.P.
CF2-CB1	2-7x	30 mm	XBR-2 (MOA)	68,5mm	Low Capped	57.5' - 16.4' @ 100 yds	24,13 cm	397 g	B17295C5763N	279,00 €





HOLOGRAFICO RAZOR AMG UH-1 GEN II



RETICULA



CARACTERÍSTICAS PRINCIPALES

-  **ArmorTek ***
El revestimiento resistente a ralladuras Ultra-duro de ArmorTek, protege las lentes exteriores de arañazos y suciedad.
-  **Argon Gas ***
Sellado con gas de Argón antihumedad. Evita el empañamiento interno en un amplio rango de temperaturas.
-  **Shock Proof**
Fabricación a prueba de golpes y al retroceso.

Ref.	Niveles de brillo	Punto	Tipo Montura	Color	Longitud	Peso	Codigo BCN	P.V.P.
AMG-HS02	15 posiciones	1 MOA	Picatinny	Negro	8,90 cm	328 g	B61835C20314N	994,00 €
AMG-HS02T	15 posiciones	5 MOA	Picatinny	Tan	8,90 cm	328 g	B61835C20314N	994,00 €

HOLOGRAFICO RAZOR

CARACTERÍSTICAS PRINCIPALES



ArmorTek *
El revestimiento resistente a ralladuras Ultra-duro de ArmorTek, protege las lentes exteriores de arañazos y suciedad.



Impermeable
Visor impermeabilizado, diseñado para ofrecer el máximo rendimiento en las condiciones más duras.



XR™ Plus Fully Multi-Coated
Los revestimientos patentados XR™ Plus Fully Multi-Coated Premium, ofrecen el más alto nivel de transmisión de luz, intercalando múltiples capas anti reflectantes en todas las lentes para un máximo brillo y contraste.



Shock Proof
Fabricación a prueba de golpes y al retroceso.

3 MOA

6 MOA

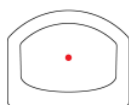
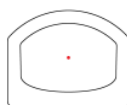

Ref.	Niveles de brillo	Punto	Tipo Montura	Longitud	Peso	Codigo BCN	P.V.P.
RZR-2001	9 posiciones	3 MOA	Picatinny	4,65 cm	40 g	B32395C13390N	554,00 €
RZR-2003	9 posiciones	6 MOA	Picatinny	4,65 cm	40 g	B32395C13390N	554,00 €

VIPER SHOTGUN ENCLOSED



CARACTERÍSTICAS PRINCIPALES

SISTEMA DE MONTAJE UNIVERSAL INTEGRADO
Compatible con la mayoría de escopetas del mercado, fijación por tornillos.

CARCASA DE ALUMINIO CERRADA
La duradera carcasa de aluminio 6061 protege contra la suciedad y la humedad.

GRAN VENTANA DE VISUALIZACIÓN
Para una rápida adquisición del objetivo y un gran campo de visión.

OPCIÓN MULTI-RETÍCULO
Se adapta rápidamente a diversas situaciones de disparo.

Ref.	Punto	Color reticula	Longitud	Peso	Codigo BCN	P.V.P.
VPR-SGMRD3-MR-E	Multi recticle	rojo	123mm	60,7g	B29820C12246N	509,00 €
VPR-SGMRD3-E	3 MOA	rojo	123mm	60,7g	B25560C10721N	439,00 €

HOLOGRAFICO ROJO VORTEX DEFENDER ST

CARACTERÍSTICAS PRINCIPALES

GRAN LENTE ASFÉRICA CON REVESTIMIENTO DURO
Para una visión sin distorsiones y colores más reales.

ACTIVACIÓN POR MOVIMIENTO CON APAGADO AUTOMÁTICO EN 10 MINUTOS

Se activa automáticamente con el movimiento mientras que el apagado automático de 10 minutos ahorra batería.

INSERTO DE POLÍMERO SHOCKSHIELD
Para proteger contra el duro abuso diario.

HUELLA DELTAPOINT® PRO

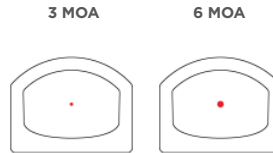

Ref.	Niveles de brillo	Color reticula	Punto	Tipo Montura	Longitud	Peso	Codigo BCN	P.V.P.
DFST-MRD6	12	Rojo	6 MOA	Weaver/Picatinny	4,64 cm	41 g	B23335C9640N	399,00 €
DFST-MRD3	12	Rojo	3 MOA	Weaver/Picatinny	4,64 cm	41 g	B23335C9640N	399,00 €
DFST-MGD3	12	Verde	3 MOA	Picatinny	4,64 cm	41g	B23335C9640N	399,00 €

HOLOGRAFICO DEFENDER-CCW

CARACTERÍSTICAS PRINCIPALES



XR™ Plus Fully Multi-Coated
Los revestimientos patentados XR™ Plus Fully Multi-Coated Premium, ofrecen el más alto nivel de transmisión de luz, intercalando múltiples capas anti reflectantes en todas las lentes para un máximo brillo y contraste.



ArmorTek *
El revestimiento resistente a ralladuras Ultra-duro de Armor Tek, protege las lentes exteriores de arañazos y suciedad.



Impermeable
Visor impermeabilizado, diseñado para ofrecer el máximo rendimiento en las condiciones más duras.



Shock Proof
Fabricación a prueba de golpes y al retroceso.

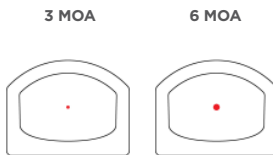

Ref.	Niveles de brillo	Color reticula	Punto	Tipo Montura	Longitud	Peso	Codigo BCN	P.V.P.
DFCCW-MRD3	12	Rojo	3 MOA	Picatinny	4,06 cm	26,93 g	B20525C8318N	349,00 €
DFCCW-MRD6	12	Rojo	6 MOA	Picatinny	4,06 cm	26,93 g	B20525C8318N	349,00 €
DFCCW-MGD3	12	Verde	3 MOA	Picatinny	4,06 cm	26,9g	B20525C8318N	349,00 €

HOLOGRAFICO DEFENDER XL

5 MOA 8 MOA



CARACTERÍSTICAS PRINCIPALES

- Diseñado para ser resistente, rápido y preciso, soporta caídas inesperadas y los rigores del tiro dinámico.
- Tamaño de la ventana 25,5 mm de ancho x 23,3 mm de alto, el campo de visión ultra-amplio permite una rápida localización del objetivo.
- Activación por movimiento con apagado automático de 10 minutos Se activa automáticamente con el movimiento mientras que el apagado automático de 10 minutos ahorra batería.
- 12 niveles de brillo, los 2 ajustes más bajos son compatibles con visión nocturna.
- INSERTO DE POLÍMERO SHOCKSHIELD Para proteger contra el duro abuso diario.

Ref.	Niveles de brillo	Color reticula	Punto	Tipo Montura	Longitud	Peso	Codigo BCN	P.V.P.
DFXL-MRD5	12	Rojo	5 MOA	Picatinny	5,08 cm	53,8g	B31195C12524N	529,00 €
DFXL-MRD8	12	Rojo	8 MOA	Picatinny	5,08 cm	53,8g	B31195C12524N	529,00 €
DFXL-MGD3	12	Verde	3 MOA	Picatinny	5,08 cm	53,8g	B31195C12524N	529,00 €
DFXL-MRD2	12	Rojo	2MOA	Picatinny	5,08 cm	53,8g	B31195C12524N	529,00 €

PUNTO ROJO VORTEX CROSSFIRE II



2 MOA

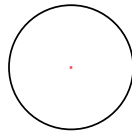

CARACTERÍSTICAS PRINCIPALES



Impermeable
Visor impermeabilizado, diseñado para ofrecer el máximo rendimiento en las condiciones más duras.



50.000 horas de batería



Compatible con visión nocturna

Ref.	Color	Niveles de brillo	Punto	Tipo Montura	Longitud	Peso	Codigo BCN	P.V.P.
CF-RD2	Negro	11 Posiciones	Rojo 2moa	Multi-height	635mm	147g	B12150C5123N	209,00 €
CF-RD2-T	Tan	11 Posiciones	Rojo 2moa	Multi-height	635mm	147g	B12150C5123N	209,00 €
CF-GD2	Negro	11 Posiciones	Verde 2moa	Multi-height	635mm	147g	B12150C5123N	209,00 €

PUNTO ROJO SPITFIRE HD GEN II



AR-BDC4



CARACTERÍSTICAS PRINCIPALES



Gas Nitrógeno
Purgado y sellado en gas nitrógeno antihumedad y antiniebla.



Impermeable
Visor impermeabilizado, diseñado para ofrecer el máximo rendimiento en las condiciones más duras.



Shock Proof
Fabricación a prueba de golpes y al retroceso.

Ref.	Magnificación	Niveles de brillo	Punto	Tipo Montura	Longitud	Peso	Codigo BCN	P.V.P.
SPR-500	5x	12	AR-BDC4	Multi-Height	9,14 cm	292 g	B35225C14279N	599,00 €
SPR-300	3x	12	AR-BDC4	Multi-Height	7,62 cm	255 g	B31480C12652N	534,00 €

PUNTO ROJO STRIKEFIRE II



PUNTO ROJO PUNTO VERDE

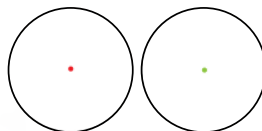

CARACTERÍSTICAS PRINCIPALES



Gas Nitrógeno
Purgado y sellado en gas nitrógeno antihumedad y antiniebla.



Impermeable
Visor impermeabilizado, diseñado para ofrecer el máximo rendimiento en las condiciones más duras.



Shock Proof
Fabricación a prueba de golpes y al retroceso.

Ref.	Niveles de brillo	Punto	Tipo Montura	Longitud	Peso	Codigo BCN	P.V.P.
SF-RG-501	10 posiciones	VERDE/ROJO	30 mm	14,2 cm	204 g	B15055C6350N	259,00 €
SF-BR-504	10 posiciones	ROJO	30 mm	14,2 cm	204 g	B14765C6227N	254,00 €

PUNTO ROJO SPARC



2 MOA

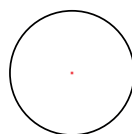

CARACTERÍSTICAS PRINCIPALES



Impermeable
Visor impermeabilizado, diseñado para ofrecer el máximo rendimiento en las condiciones más duras.



Shock Proof
Fabricación a prueba de golpes y al retroceso.

Ref.	Niveles de brillo	Punto	Tipo Montura	Longitud	Peso	Codigo BCN	P.V.P.
SPC-AR2	1 posición	ROJO	Multi-Height	7,4 cm	213 g	B15640C6591N	269,00 €
SPC-404	1 posición	ROJO	Multi-Height	6,6 cm	167 g	B21455C9041N	369,00 €

SPARC SOLAR

SPC-AR

* Compatibles con visión nocturna. *Incluye montura AR

MAGNIFIER VORTEX MICRO 6X



CARACTERÍSTICAS PRINCIPALES



XR™ Plus Fully Multi-Coated
Los revestimientos patentados XR™ Plus Fully Multi-Coated Premium, ofrecen el más alto nivel de transmisión de luz, intercalando múltiples capas anti reflectantes en todas las lentes para un máximo brillo y contraste.



Gas Nitrógeno
Purgado y sellado en gas nitrógeno antihumedad y antiniebla.



Impermeable
Visor impermeabilizado, diseñado para ofrecer el máximo rendimiento en las condiciones más duras.



Shock Proof
Fabricación a prueba de golpes y al retroceso.

Ref.	Magnificación	Diametro Lente	Distancia ojo-lente	Campo Visión	Longitud	Peso	Codigo BCN	P.V.P.
V6XM	6x	28mm	63,5mm	19.1 ft @ 100 yds	10,92cm	309 g	B3I940C13845N	554,00 €

MAGNIFIER VORTEX MICRO 3X



CARACTERÍSTICAS PRINCIPALES



XR™ Plus Fully Multi-Coated
Los revestimientos patentados XR™ Plus Fully Multi-Coated Premium, ofrecen el más alto nivel de transmisión de luz, intercalando múltiples capas anti reflectantes en todas las lentes para un máximo brillo y contraste.



Gas Nitrógeno
Purgado y sellado en gas nitrógeno antihumedad y antiniebla.



Impermeable
Visor impermeabilizado, diseñado para ofrecer el máximo rendimiento en las condiciones más duras.



Shock Proof
Fabricación a prueba de golpes y al retroceso.

Ref.	Magnificación	Diametro Lente	Distancia ojo-lente	Campo Visión	Longitud	Peso	Codigo BCN	P.V.P.
V3XM	3x	22 mm	67 mm	38.2 ft @ 100 yds	73,66 cm	270 g	B24360C10268N	419,00 €

MAGNIFIER VORTEX VMX-3T



CARACTERÍSTICAS PRINCIPALES



XR™ Plus Fully Multi-Coated
Los revestimientos patentados XR™ Plus Fully Multi-Coated Premium, ofrecen el más alto nivel de transmisión de luz, intercalando múltiples capas anti reflectantes en todas las lentes para un máximo brillo y contraste.



Gas Nitrógeno
Purgado y sellado en gas nitrógeno antihumedad y antiniebla.



Impermeable
Visor impermeabilizado, diseñado para ofrecer el máximo rendimiento en las condiciones más duras.

Ref.	Distancia ojo-lente	Campo Visión	Longitud	Peso	Codigo BCN	P.V.P.
VMX-3T	56 mm	38.2 feet @ 100 yds	109,02 cm	337 g	B16515C6956N	284,00 €



BINOCULARES VORTEX RAZOR UHD

CARACTERÍSTICAS PRINCIPALES

UHD UHD
Calidad óptica Ultra High Definition para una resolución de imagen incomparable que reduce la aberración cromática; proporcionando una fidelidad de color excepcional, nitidez de borde a borde y transmisión de luz.

XR XR™ Plus Fully Multi-Coated
Los revestimientos patentados XR™ Plus Fully Multi-Coated Premium, ofrecen el más alto nivel de transmisión de luz, intercalando múltiples capas anti reflectantes en todas las lentes para un máximo brillo y contraste.

Plasma Tech™
El proceso de aplicación de vanguardia Plasma Tech, proporciona un recubrimiento sin distorsión de paralelaje, durabilidad y rendimiento excepcional.

ArmorTek *
El revestimiento resistente a ralladuras Ultra-duro de ArmorTek, protege las lentes exteriores de arañazos y suciedad.



Ar Argon Gas *
Sellado con gas de Argón antihumedad. Evita el empañamiento interno en un amplio rango de temperaturas.

Impermeable
Visor impermeabilizado, diseñado para ofrecer el máximo rendimiento en las condiciones más duras.

Ref.	Magnificación	Distancia ojo-lente	Visión Lineal	Visión Angular	Dimensiones	Peso	Código BCN	P.V.P.
RZB-1856	18x56	18mm	194 ft/100 yrd	3,7 GRADOS	213,4x157,5 mm	1190 g	B145585C60944N	2.499,00 €
RZB-1250	12x50	17mm	288 ft/100 yrd	5,5 GRADOS	193x149,9 mm	1030 g	B138305C58307N	2.379,00 €
RZB-1050	10x50	18mm	341 ft/100 yrd	6,5 GRADOS	193x149,9 mm	1030 g	B134665C57814N	2.329,00 €
RZB-1042	10x42	16,7mm	346 ft/100 yrd	6,6 GRADOS	177,8x144,8 mm	920 g	B131025C56496N	2.269,00 €
RZB-0842	8x42	16,7mm	420 ft/100 yrd	8 GRADOS	177,8x144,8 mm	920 g	B127385C54351N	2.199,00 €
RZB-1032	10X32	17 mm	388 ft/100 yrd	7,4 GRADOS	14,48x12,95 cm	620 g	B109190C46926N	1.889,00 €
RZB-0832	8X32	19 mm	472 ft/100 yrd	9 GRADOS	14,48x12,95 cm	620 g	B105550C45607N	1.829,00 €

BINOCULARES VORTEX RAZOR HD

CARACTERÍSTICAS PRINCIPALES

HD Premium HD (Alta Densidad)
Cristales premium de dispersión extra baja. Ofrece la mejor resolución de color, obteniendo una visión de alta definición.

XR XR™ Plus Fully Multi-Coated
Los revestimientos patentados XR™ Plus Fully Multi-Coated Premium, ofrecen el más alto nivel de transmisión de luz, intercalando múltiples capas anti reflectantes en todas las lentes para un máximo brillo y contraste.

Plasma Tech™
El proceso de aplicación de vanguardia Plasma Tech, proporciona un recubrimiento sin distorsión de paralelaje, durabilidad y rendimiento excepcional.

ArmorTek *
El revestimiento resistente a ralladuras Ultra-duro de ArmorTek, protege las lentes exteriores de arañazos y suciedad.

Ar Argon Gas *
Sellado con gas de Argón antihumedad. Evita el empañamiento interno en un amplio rango de temperaturas.



Impermeable
Visor impermeabilizado, diseñado para ofrecer el máximo rendimiento en las condiciones más duras.

Ref.	Magnificación	Distancia ojo-lente	Pupila Salida	Visión Lineal	Visión Angular	Dimensiones	Peso	Código BCN	P.V.P.
RZB-2104	12x50	15,5 mm	4,2 mm	285 ft/1000 yrd	5,4 grados	17,27 x 12,95 cm	813 g	B85565C35427N	1.464,00 €
RZB-2103	10x50	16,5 mm	5 mm	315 ft/1000 yrd	6 grados	17,27 x 12,95 cm	796 g	B84015C34497N	1.434,00 €
RZB-2102	10x42	16,5 mm	4,2 mm	362 ft/1000 yrd	6,9 grados	14,98 x 12,95 cm	703 g	B80960C33420N	1.384,00 €
RZB-2101	8x42	17,5 mm	5,25 mm	388 ft/1000 yrd	7,4 grados	14,98 x 12,95 cm	686 g	B75365C31164N	1.289,00 €

BINOCULARES VORTEX KAIBAB HD

CARACTERÍSTICAS PRINCIPALES



Premium HD (Alta Densidad)
Cristales premium de dispersión extra baja.
Ofrece la mejor resolución de color, obteniendo una visión de alta definición.



XR™ Plus Fully Multi-Coated
Los revestimientos patentados XR™ Plus Fully Multi-Coated Premium, ofrecen el más alto nivel de transmisión de luz, intercalando múltiples capas anti reflectantes en todas las lentes para un máximo brillo y contraste.



Plasma Tech™
El proceso de aplicación de vanguardia Plasma Tech, proporciona un recubrimiento sin distorsión de paralelaje, durabilidad y rendimiento excepcional.



ArmorTek®
El revestimiento resistente a ralladuras Ultra-duro de ArmorTek, protege las lentes exteriores de arañazos y suciedad.



Argon Gas®
Sellado con gas de Argón antihumedad. Evita el empañamiento interno en un amplio rango de temperaturas.



Impermeable
Visor impermeabilizado, diseñado para ofrecer el máximo rendimiento en las condiciones más duras.



Ref.	Magnificación	Distancia ojo-lente	Pupila Salida	Visión Lineal	Visión Angular	Dimensiones	Peso	Código BCN	P.V.P.
KAI-5618	18X56	16,4 mm	3,1 mm	194 feet/1000 yards	3,7 grados	19,56 x 14,48 cm	1.233 g	B86105C28275N	1.384,00 €

BINOCULARES VORTEX VIPER HD



CARACTERÍSTICAS PRINCIPALES



Premium HD (Alta Densidad)
Cristales premium de dispersión extra baja.
Ofrece la mejor resolución de color, obteniendo una visión de alta definición.



XR™ Plus Fully Multi-Coated
Los revestimientos patentados XR™ Plus Fully Multi-Coated Premium, ofrecen el más alto nivel de transmisión de luz, intercalando múltiples capas anti reflectantes en todas las lentes para un máximo brillo y contraste.



ArmorTek®
El revestimiento resistente a ralladuras Ultra-duro de ArmorTek, protege las lentes exteriores de arañazos y suciedad.



Argon Gas®
Sellado con gas de Argón antihumedad. Evita el empañamiento interno en un amplio rango de temperaturas.



Impermeable
Visor impermeabilizado, diseñado para ofrecer el máximo rendimiento en las condiciones más duras.

Ref.	Magnificación	Distancia ojo-lente	Pupila Salida	Visión Lineal	Visión Angular	Dimensiones	Peso	Código BCN	P.V.P.
V203	12x50 HD	15 mm	4,2 mm	252 ft/1000 yrd	4,8 grados	17,02 x 13,21 cm	793 g	B45340C18627N	774,00 €
V202	10x50 HD	19,5 mm	5 mm	278 ft/1000 yrd	5,3 grados	17,02 x 13,21 cm	805 g	B44485C18242N	759,00 €
V201	10x42 HD	16,5 mm	4,2 mm	319 ft/1000 yrd	6,1 grados	14,73 x 13,46 cm	697 g	B39180C16109N	669,00 €
V200	8x42 HD	20 mm	5,3 mm	347 ft/1000 yrd	6,6 grados	14,73 x 13,46 cm	686 g	B39355C15934N	669,00 €

BINOCULARES VORTEX DIAMONDBACK HD



CARACTERÍSTICAS PRINCIPALES



Premium HD (Alta Densidad)
Cristales premium de dispersión extra baja.
Ofrece la mejor resolución de color, obteniendo una visión de alta definición.



Argon Gas *
Sellado con gas de Argón antihumedad. Evita el empañamiento interno en un amplio rango de temperaturas.



Impermeable
Visor impermeabilizado, diseñado para ofrecer el máximo rendimiento en las condiciones más duras.

Ref.	Magnificación	Distancia ojo-lente	Pupila Salida	Visión Lineal	Visión Angular	Dimensiones	Peso	Código BCN	P.V.P.
DB-217	12X50	14 mm	4,2 mm	271 ft/1000 yrd	5,2 grados	16,25 x 13,46 cm	819 g	B21160C8923N	364,00 €
DB-216	10x50	17 mm	5 mm	315 ft/1000 yrd	6 grados	17,02 x 13,97 cm	839 g	B20535C8721N	354,00 €
DB-215	10x42	15 mm	4,2 mm	330 ft/1000 yrd	6,3 grados	14,73 x 12,95 cm	606 g	B19420C8183N	334,00 €
DB-214	8x42	17 mm	5,3 mm	393 ft/1000 yrd	7,5 grados	14,73 x 12,95 cm	618 g	B18165C7785N	314,00 €
DB-213	10X32	14 mm	3,2 mm	340 ft/1000 yrd	6,5 grados	11,17 x 12,70 cm	453 g	B16925C6959N	289,00 €
DB-212	8X32	16 mm	4 mm	426 ft/1000 yrd	8,1 grados	11,17 x 11,68 cm	450 g	B16295C6763N	279,00 €
DB-211	10X28	16 mm	2,8 mm	273 ft/1000 yrd	5,1 grados	11,68 x 11,43 cm	450 g	B13005C5507N	224,00 €
DB-210	8X28	18 mm	3,5 mm	332 ft/1000 yrd	6,2 grados	11,68 x 11,43 cm	396 g	B12490C5196N	214,00 €

BINOCULARES VORTEX CROSSFIRE HD



CARACTERÍSTICAS PRINCIPALES



Premium HD (Alta Densidad)
Cristales premium de dispersión extra baja.
Ofrece la mejor resolución de color, obteniendo una visión de alta definición.



Gas Nitrógeno
Purgado y sellado en gas nitrógeno antihumedad.



Impermeable
Visor impermeabilizado, diseñado para ofrecer el máximo rendimiento en las condiciones más duras.

Ref.	Magnificación	Distancia ojo-lente	Pupila Salida	Visión Lineal	Visión Angular	Dimensiones	Peso	Código BCN	P.V.P.
CF-4313	10x50	17 mm	5 mm	320 ft/1000 yrd	6,1 grados	17,01 x 13,71 cm	858 g	B14305C5860N	244,00 €
CF-4312	10x42	15 mm	4,3 mm	325 ft/1000 yrd	6,2 grados	15,24 x 12,95 cm	660 g	B12690C5409N	219,00 €
CF-4311	8x42	17 mm	5,3 mm	393 ft/1000 yrd	7,5 grados	15,74 x 12,95	666 g	B11770C5090N	204,00 €

BINOCULARES TRIUMPH 10X42 HD

CARACTERÍSTICAS PRINCIPALES



Premium HD (Alta Densidad)
Cristales premium de dispersión extra baja.
Ofrece la mejor resolución de color, obteniendo una visión de alta definición.



XR™ Plus Fully Multi-Coated
Los revestimientos patentados XR™ Plus Fully Multi-Coated Premium, ofrecen el más alto nivel de transmisión de luz, intercalando múltiples capas anti reflectantes en todas las lentes para un máximo brillo y contraste.



Gas Nitrógeno
Purgado y sellado en gas nitrógeno antihumedad y antiniebla.



Impermeable
Visor impermeabilizado, diseñado para ofrecer el máximo rendimiento en las condiciones más duras.



Ref.	Magnificación	Distancia ojo-lente	Pupila Salida	Visión Lineal	Visión Angular	Dimensiones	Peso	Código BCN	P.V.P.
TRI-1042	10x42	17,0 mm	4.2mm	334 ft/ 100yrd	6.4 grados	15.5x12.7cm	649g	B8730C3663N	149,95 €

BINOCULARES BANTAM HD

CARACTERÍSTICAS PRINCIPALES



Premium HD (Alta Densidad)
Cristales premium de dispersión extra baja.
Ofrece la mejor resolución de color, obteniendo una visión de alta definición.



XR™ Plus Fully Multi-Coated
Los revestimientos patentados XR™ Plus Fully Multi-Coated Premium, ofrecen el más alto nivel de transmisión de luz, intercalando múltiples capas anti reflectantes en todas las lentes para un máximo brillo y contraste.



Gas Nitrógeno
Purgado y sellado en gas nitrógeno antihumedad y antiniebla.



Impermeable
Visor impermeabilizado, diseñado para ofrecer el máximo rendimiento en las condiciones más duras.



Ref.	Magnificación	Distancia ojo-lente	Visión Lineal	Visión Angular	Dimensiones	Peso	Código BCN	P.V.P.
BTM-6532	6,5x32	18,7	400ft/1000 yrd	7,6 grados	124,5x121,9 mm	410 g	B5775C2485N	99,95 €

BINOCULARES VORTEX RAPTOR



CARACTERÍSTICAS PRINCIPALES



Gas Nitrógeno
Purgado y sellado en gas nitrógeno antihumedad.



Impermeable
Visor impermeabilizado, diseñado para ofrecer el máximo rendimiento en las condiciones más duras.

Ref.	Magnificación	Distancia ojo-lente	Pupila Salida	Visión Lineal	Visión Angular	Dimensiones	Peso	Código BCN	P.V.P.
R310	10x32	13 mm	3,2 mm	339 ft/1000 yrd	6,3 grados	11,43 x 14,48 cm	498 g	B8925C3881N	154,95 €
R385	8.5x32	14 mm	3,8 mm	390 ft/1000 yrd	7,4 grados	11,43 x 14,48 cm	490 g	B8715C3678N	149,95 €

BINOCULARES VORTEX VANQUISH



CARACTERÍSTICAS PRINCIPALES



Gas Nitrógeno
Purgado y sellado en gas nitrógeno antihumedad.



Impermeable
Visor impermeabilizado, diseñado para ofrecer el máximo rendimiento en las condiciones más duras.

Ref.	Magnificación	Distancia ojo-lente	Pupila Salida	Visión Lineal	Visión Angular	Dimensiones	Peso	Código BCN	P.V.P.
VNQ-0826	8x26	15 mm	3,3 mm	352 ft/1000 yrd	6,7 grados	11,94 x 11,18 cm	360 g	B7580C3160N	129,95 €

GLASSPAK BINOCULAR HARNESS

CARACTERÍSTICAS PRINCIPALES

El arnés para prismáticos GlassPak™ le permite transportar una gama completa de prismáticos de tamaño normal y todas las herramientas que necesita, manteniéndolo todo a mano y seguro para que pueda centrarse en la caza.

- Correas totalmente ajustables para un ajuste cómodo
- Cordón elástico y lengüeta de nylon para asegurar la tapa de cobertura total
- Espacio de almacenamiento extra: Dos bolsillos laterales de malla y bolsillo trasero con cremallera
- Incluye correa de arnés, funda para prismáticos y dos correas de sujeción para prismáticos



Ref.	Descripción	Código BCN	P.V.P.
P400	ARNES BINOCULAR VORTEX GLASSPAK	B2410C892N	39,95 €

GLASSPAK SPORT BINOCULAR HARNESS

CARACTERÍSTICAS PRINCIPALES

MANEJO RÁPIDO, CON UNA SOLA MANO

Le permite mantener los ojos y las manos en lo que más importa.

ARNÉS DE FÁCIL AJUSTE

Ofrece un ajuste rápido y personalizado.

MÚLTIPLES BOLSILLOS

Mantiene lo esencial cerca y seguro.



Ref.	Descripción	Código BCN	P.V.P.
P500-S	ARNES BINOCULAR VORTEX GLASSPAK SPORT S	B5195C1826N	84,95 €
P500-L	ARNES BINOCULAR VORTEX GLASSPAK SPORT L	B5195C1826N	84,95 €

GLASSPAK PRO BINOCULAR HARNESS

CARACTERÍSTICAS PRINCIPALES

MANEJO RÁPIDO, CON UNA SOLA MANO

Le permite mantener los ojos y las manos en lo que más importa.

ARNÉS DE FÁCIL AJUSTE

Ofrece un ajuste rápido y personalizado.

EXTERIOR CON TRATAMIENTO DWR

Protege sus binoculares de las inclemencias del tiempo.



Ref.	Descripción	Código BCN	P.V.P.
P600-S	ARNES BINOCULAR VORTEX GLASSPAK PRO S	B11265C4433N	189,95 €
P600-L	ARNES BINOCULAR VORTEX GLASSPAK PRO L	B11265C4433N	189,95 €

GLASSPAK PROTEGEMANOS AISLANTE CON BOLSILLO



CARACTERÍSTICAS PRINCIPALES

El confort del aislamiento y el exterior resistente a la intemperie se combinan para proteger las manos de los elementos, lleva un práctico bolsillo con cremallera para tener a mano lo esencial. Compatible con el arnés para prismáticos GlassPak™ Pro.

Ref.	Descripción	Código BCN	P.V.P.
GP-MUFF-T	PROTEGEMANOS AISLANTE CON BOLSILLO	B6935C2978N	119,95 €

GLASSPAK BOLSA CON CREMALLERA



CARACTERÍSTICAS PRINCIPALES

Asegure y acceda fácilmente a llamadas, munición, guantes y mucho más con una sola mano y enfoque sin interrupciones sobre el terreno. Compatible con el arnés binocular GlassPak™ Pro.

Ref.	Descripción	Código BCN	P.V.P.
GP-SPOUCH-T	GLASSPAK PRO ZIPPER POUCH S	B2890C1238N	49,95 €
GP-LPOUCH-T	GLASSPAK PRO ZIPPER POUCH L	B3465C1490N	59,95 €

GLASSPAK FUNDA PISTOLA



CARACTERÍSTICAS PRINCIPALES

MANEJO RÁPIDO, CON UNA SOLA MANO
Llévelo con comodidad, desenfunde con confianza y asegúrese un acceso rápido y fiable a su arma. Compatible con el arnés para prismáticos GlassPak™ Pro.

Ref.	Descripción	Código BCN	P.V.P.
GP-HOLSTER-T	FUNDA PISTOLA	B3465C1490N	59,95 €

GLASSPAK BOLSA PORTA TELEMETRO



CARACTERÍSTICAS PRINCIPALES

Acceso rápido y con una sola mano al telémetro gracias a su perfecta sujeción al arnés, que mantiene la óptica lista, segura y en un solo lugar. Compatible con el arnés binocular GlassPak™ Pro.

Ref.	Descripción	Código BCN	P.V.P.
GP-LRFPOUCH-T	BOLSA PORTA TELEMETRO	B2595C1120N	44,95 €

GLASSPAK PORTA BOTELLA



CARACTERÍSTICAS PRINCIPALES

Garantiza un desenfunde rápido y una retención segura de tu botella de agua. Compatible con el arnés binocular GlassPak™ Pro.

Ref.	Descripción	Código BCN	P.V.P.
GP-BSPOUCH-T	GLASSPAK PRO SPRAY POUCH	B2595C1120N	44,95 €

GLASSPAK CORREA PORTA BINOCULAR



CARACTERÍSTICAS PRINCIPALES

Mejore su comodidad con una correa para el cuello acolchada y con hebillas de enganche rápido para una sujeción fácil y segura.

Ref.	Descripción	Código BCN	P.V.P.
GP-NECKSTRAP-T	CORREA PORTA BINOCULAR	B2310C992N	39,95 €

MONOCULAR VORTEX RECON R/T



RETICULA

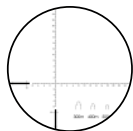

CARACTERÍSTICAS PRINCIPALES



XD™ Lens Elements
Tratamiento de lente XD™
Tratamiento de lente con dispersión extra baja (XD), aumenta la resolución y la fidelidad del color, lo que resulta en una visión altamente nítida.



XR™ Plus Fully Multi-Coated
Los revestimientos patentados XR™ Plus Fully Multi-Coated Premium, ofrecen el más alto nivel de transmisión de luz, intercalando múltiples capas anti reflectantes en todas las lentes para un máximo brillo y contraste.



ArmorTek*
El revestimiento resistente a ralladuras Ultra-duro de ArmorTek, protege las lentes exteriores de arañazos y suciedad.



Argon Gas*
Sellado con gas de Argón antihumedad. Evita el empañamiento interno en un amplio rango de temperaturas.



Impermeable
Visor impermeabilizado, diseñado para ofrecer el máximo rendimiento en las condiciones más duras.

Ref.	Magnificación	Lente	Distancia ojo-lente	Visión Lineal	Visión Angular	Longitud	Peso	Código BCN	P.V.P.
RT155	15x	50 mm	16 mm	215 ft/1000 yrd	4,1 grados	17,78 cm	430 g	B50550C21268N	869,00 €

MONOCULAR VORTEX RECCE PRO HD



RETICULA

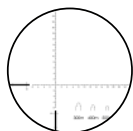

CARACTERÍSTICAS PRINCIPALES



Premium HD (Alta Densidad)
Cristales premium de dispersión extra baja.
Ofrece la mejor resolución de color, obteniendo una visión de alta definición.



XR™ Plus Fully Multi-Coated
Los revestimientos patentados XR™ Plus Fully Multi-Coated Premium, ofrecen el más alto nivel de transmisión de luz, intercalando múltiples capas anti reflectantes en todas las lentes para un máximo brillo y contraste.



ArmorTek*
El revestimiento resistente a ralladuras Ultra-duro de ArmorTek, protege las lentes exteriores de arañazos y suciedad.



Argon Gas*
Sellado con gas de Argón antihumedad. Evita el empañamiento interno en un amplio rango de temperaturas.



Impermeable
Visor impermeabilizado, diseñado para ofrecer el máximo rendimiento en las condiciones más duras.

Ref.	Magnificación	Lente	Distancia ojo-lente	Visión Lineal	Visión Angular	Longitud	Peso	Código BCN	P.V.P.
RP100	8x	32 mm	14,5 mm	400 ft/1000 yrd	7,6 grados	15,70 cm	311 g	B34405C14273N	589,00 €

MONOCULAR VORTEX SOLO (R/T)



CARACTERÍSTICAS PRINCIPALES



Gas Nitrógeno
Purgado y sellado en gas nitrógeno antihumedad.



Impermeable
Visor impermeabilizado, diseñado para ofrecer el máximo rendimiento en las condiciones más duras.

Ref.	Magnificación	Lente	Distancia ojo-lente	Visión Lineal	Visión Angular	Longitud	Peso	Código BCN	P.V.P.
SOL-3608-RT	8x	36 mm	18 mm	393 ft/1000 yrd	-	13,72 cm	289 g	B11765C4760N	199,95 €
S136	10x	36 mm	15 mm	325 ft/1000 yrd	6,2 grados	12,45 cm	275 g	B10185C4274N	174,95 €
S836	8x	36 mm	15 mm	325 ft/1000 yrd	7,5 grados	12,45 cm	275 g	B9575C4057N	164,95 €
S105	10x	25 mm	14,5 mm	315 ft/1000 yrd	6 grados	11,20 cm	158 g	B6140C2534N	104,95 €
S825	8x	25 mm	15 mm	378 ft/1000 yrd	7,2 grados	11,20 cm	158 g	B5555C2292N	94,95 €



TELEMETRO VORTEX IMPACT 4000



CARACTERÍSTICAS PRINCIPALES

Dispare más lejos, más rápido y con mayor precisión. Para competidores de largo alcance y cazadores de campo abierto, el Impact® 4000 es el solucionador de problemas balísticos y de alcance todo en uno que ofrece soluciones de apuntar y disparar sin salirse del arma.

RÁPIDAS CORRECCIONES EN ALTURA/DERIVA

Visualización de fácil lectura de las soluciones de altura y deriva desde la posición de disparo.

SOLUCIONADOR GEOBALISTICO INTEGRADO

GeoBallistics® Solver integrado respaldado por una biblioteca de balas completa y actualizada.

PERFILES BALÍSTICOS PERSONALIZABLES

Diez perfiles precargados y personalizables.

SENSORES AMBIENTALES A BORDO

Brújula a bordo, humedad, presión barométrica y sensores de temperatura expuestos.

CONECTE CON VORTEX RELAY™

Se conecta a la aplicación GeoBallistics® App y al mando a distancia Bluetooth®.

Ref.	Descripción	Código BCN	P.V.P.
LRF-IMP4000	TELEMETRO VORTEX IMPACT 4000	B154895C51634N	2.499€

MONTURA VORTEX IMPACT 4000



Ref.	Descripción	Código BCN	P.V.P.
PMR-DB-30	MONTURA VORTEX IMPACT 4000 (30MM)	B9355C3038N	149,95 €
PMR-DB-34	MONTURA VORTEX IMPACT 4000 (34MM)	B9355C3038N	149,95 €

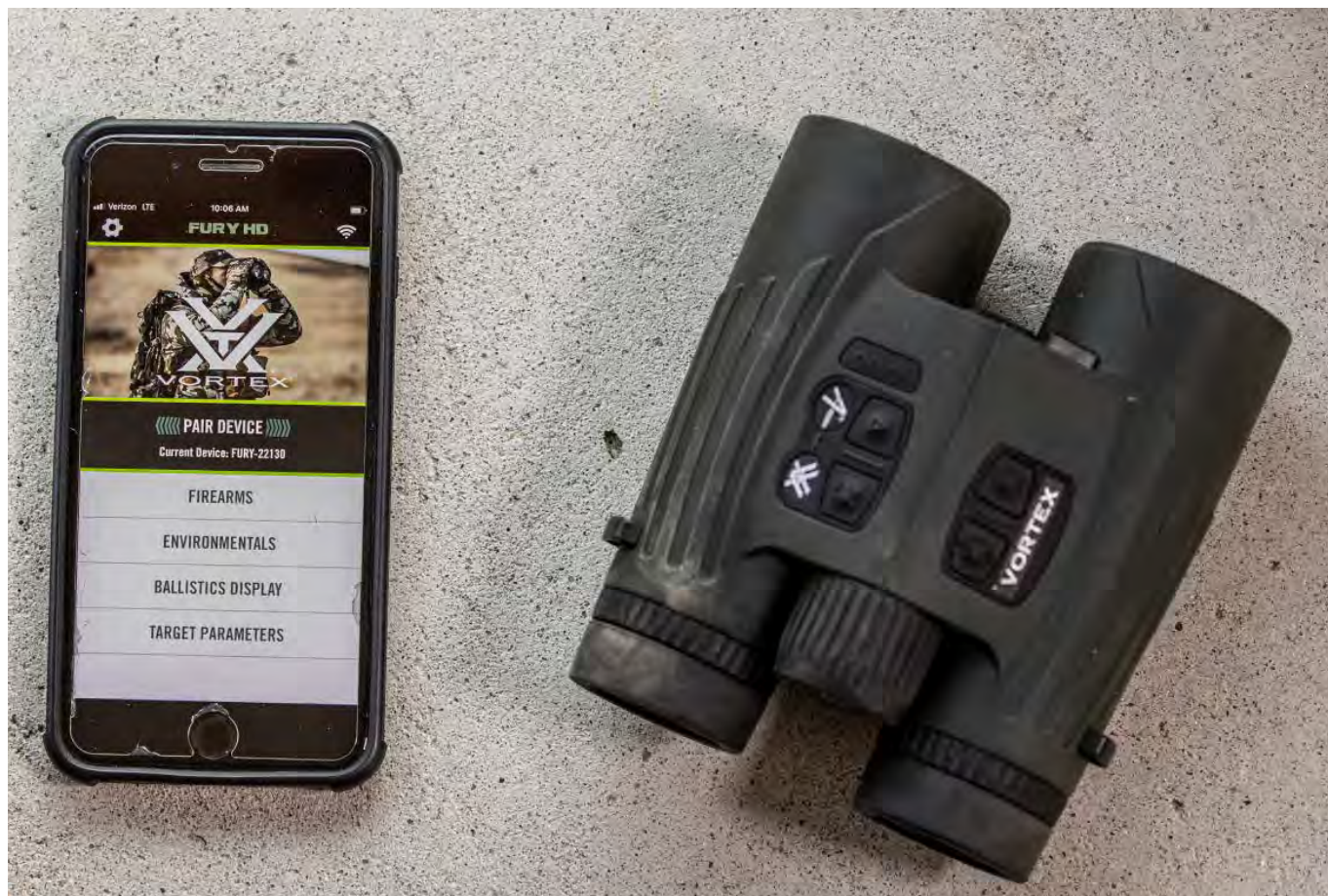

BINOCULAR/TELEMETRO VORTEX FURY HD



CARACTERÍSTICAS PRINCIPALES

- El binocular Vortex de alta definición con telémetro incorporado.
- El Fury usa la tecnología “HCD” (distancia de componentes horizontales) con compensación de ángulo para proporcionar a los tiradores de arcos y rifles los datos de distancia crítica necesarios para realizar disparos más precisos.
- El Fury es capaz de alcanzar objetivos reflectantes a 1.463 mtr con una lectura ultrarrápida.

- Premium HD (Alta Densidad)**
Cristales premium de dispersión extra baja. Ofrece la mejor resolución de color, obteniendo una visión de alta definición.
- XR™ Plus Fully Multi-Coated**
Los revestimientos patentados XR™ Plus Fully Multi-Coated Premium, ofrecen el más alto nivel de transmisión de luz, intercalando múltiples capas anti reflectantes en todas las lentes para un máximo brillo y contraste.
- ArmorTek ***
El revestimiento resistente a ralladuras Ultra-duro de ArmorTek, protege las lentes exteriores de arañazos y suciedad.
- Gas Nitrógeno**
Purgado y sellado en gas nitrógeno antihumedad.
- Impermeable**
Visor impermeabilizado, diseñado para ofrecer el máximo rendimiento en las condiciones más duras.

Ref.	Magnificación	Cálculo balístico	Conexión APP	Visión Lineal	Alcance	Alcance (reflectante)	Dimensiones	Peso	Código BCN	P.V.P.
LRF301	10x42 HD	No	No	314.4-6 ft/1000 yrd	8 - 914 mtr	8 - 1463 mtr	14,60 x 14,98 cm	901 g	B89530C28569N	1.429,00 €



HCD CORRECTED SHOOT-TO RANGE

HCD (distancia de componente horizontal) tecnología de rango compensado en ángulo para proporcionar a los tiradores de arco y rifle los datos de distancia crítica necesarios para realizar disparos precisos.

TELEMETRO VORTEX RAZOR HD 4000 (GB)



CARACTERÍSTICAS PRINCIPALES

- Premium HD (Alta Densidad)
Cristales premium de dispersión extra baja. Ofrece la mejor resolución de color, obteniendo una visión de alta definición.
- XR™ Plus Fully Multi-Coated
Los revestimientos patentados XR™ Plus Fully Multi-Coated Premium, ofrecen el más alto nivel de transmisión de luz, intercalando múltiples capas anti reflectantes en todas las lentes para un máximo brillo y contraste.
- ArmorTek®
El revestimiento resistente a ralladuras Ultra-duro de ArmorTek, protege las lentes exteriores de arañazos y suciedad.
- Impermeable
Visor impermeabilizado, diseñado para ofrecer el máximo rendimiento en las condiciones más duras.

Ref.	Alcance			HCD	Magnificación	Diámetro lente	Código BCN	P.V.P.
LRF-252	3.658 mtr (reflectante)	2.286 mtr (arbol)	2.012 mtr (ciervo)	sí	7x	25 mm	B65640C21881N	1.059,00 €

TELEMETRO VORTEX RAZOR HD 4000



CARACTERÍSTICAS PRINCIPALES

- Premium HD (Alta Densidad)
Cristales premium de dispersión extra baja. Ofrece la mejor resolución de color, obteniendo una visión de alta definición.
- XR™ Plus Fully Multi-Coated
Los revestimientos patentados XR™ Plus Fully Multi-Coated Premium, ofrecen el más alto nivel de transmisión de luz, intercalando múltiples capas anti reflectantes en todas las lentes para un máximo brillo y contraste.
- ArmorTek®
El revestimiento resistente a ralladuras Ultra-duro de ArmorTek, protege las lentes exteriores de arañazos y suciedad.
- Impermeable
Visor impermeabilizado, diseñado para ofrecer el máximo rendimiento en las condiciones más duras.

Ref.	Alcance			HCD	Magnificación	Diámetro lente	Código BCN	P.V.P.
LRF-250	3.658 mtr (reflectante)	2.286 mtr (arbol)	2.012 mtr (ciervo)	sí	7x	25 mm	B39355C15934N	669,00 €

TELEMETRO VORTEX VIPER HD 3000



CARACTERÍSTICAS PRINCIPALES



Premium HD (Alta Densidad)
Cristales premium de dispersión extra baja.
Ofrece la mejor resolución de color, obteniendo una visión de alta definición.



XR™ Plus Fully Multi-Coated
Los revestimientos patentados XR™ Plus Fully Multi-Coated Premium, ofrecen el más alto nivel de transmisión de luz, intercalando múltiples capas anti reflectantes en todas las lentes para un máximo brillo y contraste.



ArmorTek*
El revestimiento resistente a ralladuras Ultra-duro de ArmorTek, protege las lentes exteriores de arañazos y suciedad.



Impermeable
Visor impermeabilizado, diseñado para ofrecer el máximo rendimiento en las condiciones más duras.

Ref.	Alcance			HCD	Magnificación	Diámetro lente	Código BCN	P.V.P.
LRF-VP3000	2.743 mtr (reflectante)	2.103 mtr (arbol)	1.829 mtr (ciervo)	si	7x	25 mm	B31470C13489N	544,00 €

TELEMETRO VORTEX DIAMONDBACK HD 2000



CARACTERÍSTICAS PRINCIPALES



Premium HD (Alta Densidad)
Cristales premium de dispersión extra baja.
Ofrece la mejor resolución de color, obteniendo una visión de alta definición.



XR™ Plus Fully Multi-Coated
Los revestimientos patentados XR™ Plus Fully Multi-Coated Premium, ofrecen el más alto nivel de transmisión de luz, intercalando múltiples capas anti reflectantes en todas las lentes para un máximo brillo y contraste.



ArmorTek*
El revestimiento resistente a ralladuras Ultra-duro de ArmorTek, protege las lentes exteriores de arañazos y suciedad.



Impermeable
Visor impermeabilizado, diseñado para ofrecer el máximo rendimiento en las condiciones más duras.

Ref.	Alcance			HCD	Magnificación	Diámetro lente	Código BCN	P.V.P.
LRF-DB2000	1.829 mtr (reflectante)	1.646 mtr (arbol)	1.280 mtr (ciervo)	si	7x	24 mm	B23665C10137N	409,00 €

TELEMETRO VORTEX CROSSFIRE HD 1400



CARACTERÍSTICAS PRINCIPALES



Premium HD (Alta Densidad)
Cristales premium de dispersión extra baja.
Ofrece la mejor resolución de color, obteniendo una visión de alta definición.



XR™ Plus Fully Multi-Coated
Los revestimientos patentados XR™ Plus Fully Multi-Coated Premium, ofrecen el más alto nivel de transmisión de luz, intercalando múltiples capas anti reflectantes en todas las lentes para un máximo brillo y contraste.



ArmorTek*
El revestimiento resistente a ralladuras Ultra-duro de ArmorTek, protege las lentes exteriores de arañazos y suciedad.



Impermeable
Visor impermeabilizado, diseñado para ofrecer el máximo rendimiento en las condiciones más duras.

Ref.	Alcance			HCD	Magnificación	Diámetro lente	Código BCN	P.V.P.
LRF-CF1400	1.280 mtr (reflectante)	869 mtr (arbol)	686 mtr (ciervo)	si	5x	21 mm	B15865C6780N	274,00 €

TELESCOPIOS VORTEX RAZOR HD



CARACTERÍSTICAS PRINCIPALES



Premium HD (Alta Densidad)
Cristales premium de dispersión extra baja.
Ofrece la mejor resolución de color,
obteniendo una visión de alta definición.



XR™ Plus Fully Multi-Coated
Los revestimientos patentados XR™ Plus Fully Multi-Coated Premium, ofrecen el más alto nivel de transmisión de luz, intercalando múltiples capas anti reflectantes en todas las lentes para un máximo brillo y contraste.



Plasma Tech™
El proceso de aplicación de vanguardia Plasma Tech, proporciona un recubrimiento sin distorsión de paralelaje, durabilidad y rendimiento excepcional.



ArmorTek*
El revestimiento resistente a ralladuras Ultra-duro de ArmorTek, protege las lentes exteriores de arañazos y suciedad.



Argon Gas*
Sellado con gas de Argón antihumedad. Evita el empañamiento interno en un amplio rango de temperaturas.



Impermeable
Visor impermeabilizado, diseñado para ofrecer el máximo rendimiento en las condiciones más duras.

Ref.	Descripción	Distancia ojo-lente	Visión Lineal	Visión Angular	Longitud	Peso	Código BCN	P.V.P.
RS-85A	27-60x85 WA ANGULADO	17 - 16,7 mm	117-68 ft/1000 yrd	2,2-1,3 grados	39,37 cm	1.859 g	B124160C41047N	1.999,00 €
RS-65A	22-48x65 WA ANGULADO	17 - 16,7 mm	138-84 ft/1000 yrd	2,7-1,6 grados	37,59 cm	1.610 g	B97225C32031N	1.564,00 €
RS-56A	13-39x56 ANGULADO	15 - 17,8 mm	168-89 ft/1000 yrd	3,2-1,7 grados	26,4 cm	822 g	B80685C26670N	1.299,00 €

TELESCOPIOS VORTEX VIPER HD



CARACTERÍSTICAS PRINCIPALES



Premium HD (Alta Densidad)
Cristales premium de dispersión extra baja.
Ofrece la mejor resolución de color,
obteniendo una visión de alta definición.



XR™ Plus Fully Multi-Coated
Los revestimientos patentados XR™ Plus Fully Multi-Coated Premium, ofrecen el más alto nivel de transmisión de luz, intercalando múltiples capas anti reflectantes en todas las lentes para un máximo brillo y contraste.



ArmorTek*
El revestimiento resistente a ralladuras Ultra-duro de ArmorTek, protege las lentes exteriores de arañazos y suciedad.



Argon Gas*
Sellado con gas de Argón antihumedad. Evita el empañamiento interno en un amplio rango de temperaturas.



Impermeable
Visor impermeabilizado, diseñado para ofrecer el máximo rendimiento en las condiciones más duras.

Ref.	Descripción	Distancia ojo-lente	Visión Lineal	Visión Angular	Longitud	Peso	Código BCN	P.V.P.
V502	20-60x85 ANGULADO	17,8-19,6 mm	101-50 ft/1000 yds	1,9-1 grados	44,45 cm	2.171 g	B70590C29327N	1.209,00 €
V500	15-45x65 ANGULADO	17,8-19,6 mm	136.5-67.8 ft/1000 yds	2,6-1,3 grados	35,56 cm	1.672 g	B56220C22623N	954,00 €
VPR-50A	11-33x50 ANGULADO	16.0 - 19.0mm	182' - 95'ft/1000 yds	3.5° - 1.8°	261 cm	793 gr	B46795C19238N	799,00 €

TELESCOPIOS VORTEX DIAMONDBACK HD



CARACTERÍSTICAS PRINCIPALES



Premium HD (Alta Densidad)
Cristales premium de dispersión extra baja.
Ofrece la mejor resolución de color, obteniendo una visión de alta definición.



XR™ Plus Fully Multi-Coated
Los revestimientos patentados XR™ Plus Fully Multi-Coated Premium, ofrecen el más alto nivel de transmisión de luz, intercalando múltiples capas anti reflectantes en todas las lentes para un máximo brillo y contraste.



Gas Nitrógeno
Purgado y sellado en gas nitrógeno antihumedad.



Impermeable
Visor impermeabilizado, diseñado para ofrecer el máximo rendimiento en las condiciones más duras.

Ref.	Descripción	Distancia ojo-lente	Pupila Salida	Visión Lineal	Visión Angular	Longitud	Peso	Código BCN	P.V.P.
DS-85A	20-60X85 ANGULADO	20,3-18,3 mm	4,25-1,41 mm	108-60 ft/1000 yds	2,1-1,1 grados	40,64 cm	1.726 g	B39125C16164N	669,00 €
DS-65A	16-48x65 ANGULADO	20,3-18,3 mm	4,0-1,35 mm	138-72 ft/1000 yds	2,6-1,4 grados	36,19 cm	1.411 g	B31480C12652N	534,00 €

TELESCOPIOS VORTEX CROSSFIRE



CARACTERÍSTICAS PRINCIPALES



Premium HD (Alta Densidad)
Cristales premium de dispersión extra baja.
Ofrece la mejor resolución de color, obteniendo una visión de alta definición.



Gas Nitrógeno
Purgado y sellado en gas nitrógeno antihumedad.



Impermeable
Visor impermeabilizado, diseñado para ofrecer el máximo rendimiento en las condiciones más duras.



Shock Proof
Fabricación a prueba de golpes y al retroceso.

Ref.	Descripción	Distancia ojo-lente	Visión Lineal	Visión Angular	Longitud	Peso	Código BCN	P.V.P.
CF-80A	20-60X80 angulado	18mm	105-53 ft/1000 yrd	2,1-1,0 grados	39,6 cm	1502 g	B23395C9580N	399,00 €
CF-65A	16-48x65 angulado	18mm	131-68 ft/1000 yrd	2,5-1,3 grados	34 cm	1250 g	B18440C7924N	319,00 €
CF-50A	12-36x50 angulado	18mm	173-89 ft/1000 yrd	3,3-1,7 grados	25,9 cm	859 g	B15595C6636N	269,00 €

MONTURAS VORTEX CANTILEVER EXTENDIDAS



Ref.	Descripción	Código BCN	P.V.P.
CM-530-20	MONTURA QR DE PRECISION 30MM CON 20 MOA CANT	B19975C8042N	339,00 €
CVP-30	MONTURA EXTENDIDA DE PRECISI3N PARA TUBO DE 30 MM	B12635C4638N	209,00 €
CVP-34	MONTURA VORTEX VIPER EXTENDIDA DE PRECISION TUBO 30MM	B12635C4638N	209,00 €
CM-203	PARA VISORES CON TUBO DE 30 MM EXTENSI3N 3" ALTURA 40,39 MM	B9410C3809N	159,95 €
CM-202	PARA VISORES CON TUBO DE 30 MM EXTENSI3N 2" ALTURA 40,39 MM	B9410C3809N	159,95 €
CM-404	MONTURA DE PRECISION EXTENDIDA QR 30MM	B30995C10245N	499,00 €
CM-534	MONTURA DE PRECISION EXTENDIDA 34MM	B19975C8042N	339,00 €
CM-534-20	MONTURA DE PRECISION EXTENDIDA 34MM 20MOA	B19975C8042N	339,00 €
CM-530	MONTURA DE PRECISION EXTENDIDA 30MM	B19975C8042N	339,00 €
CM-530-20	MONTURA DE PRECISION EXTENDIDA 30MM 20MOA	B19975C8042N	339,00 €

MONTURAS VORTEX PRECISION MATCH (SET DE 2)



Ref.	Descripción	Código BCN	P.V.P.
PMR-35-126	PARA VISORES CON TUBO DE 35 MM ALTO (32MM)	B15660C6571N	269,00 €
PMR-35-100	PARA VISORES CON TUBO DE 35 MM MEDIO (25,4 MM)	B15660C6571N	269,00 €
PMR-34-145	PARA VISORES CON TUBO DE 34 MM EXTRA ALTO (36,8 MM)	B15660C6571N	269,00 €
PMR-34-126	PARA VISORES CON TUBO DE 34 MM ALTO (32 MM)	B15660C6571N	269,00 €
PMR-34-100	PARA VISORES CON TUBO DE 34 MM MEDIO (25,4 MM)	B15660C6571N	269,00 €
PMR-30-145	PARA VISORES CON TUBO DE 30 MM EXTRA ALTO (36,8 MM)	B15660C6571N	269,00 €
PMR-30-126	PARA VISORES CON TUBO DE 30 MM ALTO (32 MM)	B15660C6571N	269,00 €
PMR-30-97	PARA VISORES CON TUBO DE 30 MM MEDIO (24,64 MM)	B15660C6571N	269,00 €
PMR-30-97-W	PARA VISORES CON TUBO DE 30 MM MEDIO (24,64) WEAVER	B15660C6571N	269,00 €

MONTURAS VORTEX PRO SERIES (SET DE 2)



Ref.	Descripción	Código BCN	P.V.P.
PR30-XH	MONTURA PRO SERIES TUBO 30MM EXTRA ALTO	B6470C2617N	109,95 €
PR30-H	MONTURA PRO SERIES TUBO 30MM ALTO	B6470C2617N	109,95 €
PR30-M	MONTURA PRO SERIES TUBO 30MM MEDIO	B6470C2617N	109,95 €
PR30-L	MONTURA PRO SERIES TUBO 30MM BAJO	B6470C2617N	109,95 €
PR34-M	MONTURA PRO SERIES TUBO DE 34MM MEDIO	B6470C2617N	109,95 €
PR34-H	MONTURA PRO SERIES TUBO DE 34MM ALTA	B6470C2617N	109,95 €



MONTURAS VORTEX HUNTER



Ref.	Descripción	Código BCN	P.V.P.
RING-H	MONTURA HUNTER 1" ALTO	B1730C745N	29,95 €
RING-M	MONTURA HUNTER 1" MEDIO	B1730C745N	29,95 €
RING-L	MONTURA HUNTER 1" BAJO	B1730C745N	29,95 €

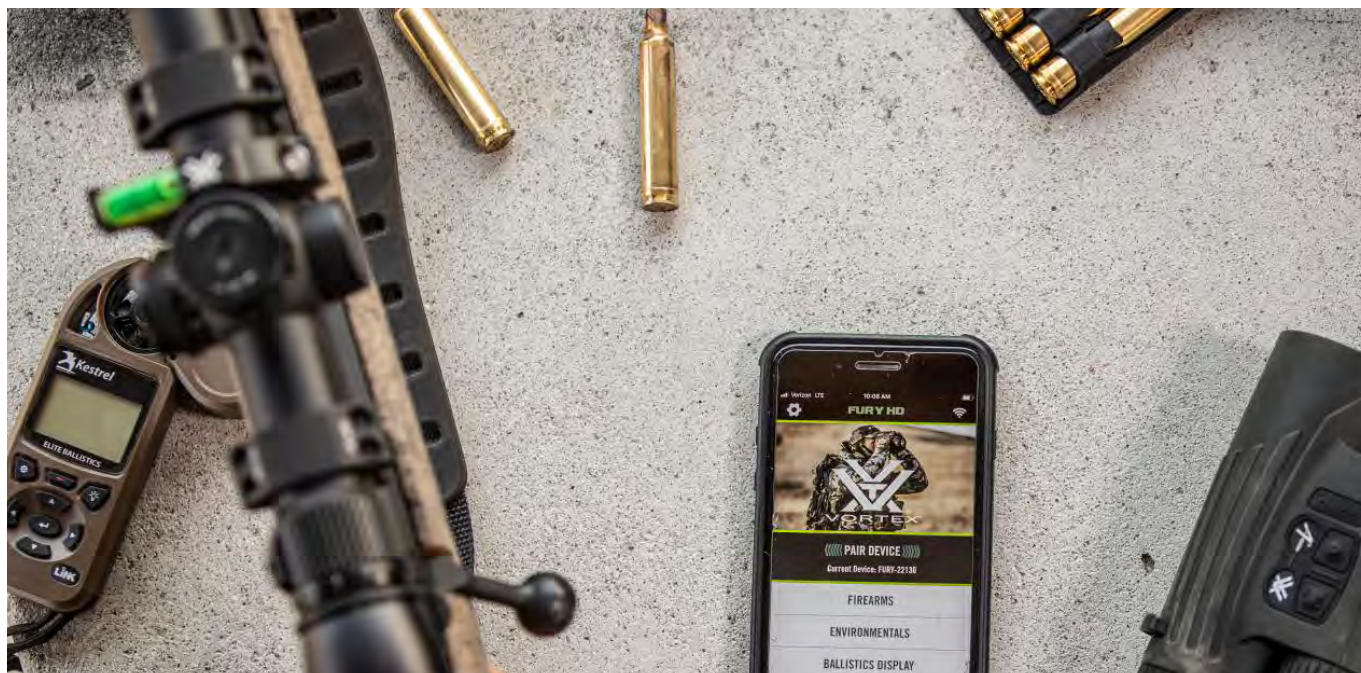

NIVEL BURBUJA VORTEX



LO Pro

Ref.	Descripción	Código BCN	P.V.P.
BL35	BUBBLE LEVEL PARA VISORES CON TUBO DE 35 MM	B3185C1356N	54,95 €
BL34	BUBBLE LEVEL PARA VISORES CON TUBO DE 34 MM	B3185C1357N	54,95 €
BL30	BUBBLE LEVEL PARA VISORES CON TUBO DE 30 MM	B3185C1357N	54,95 €
BL1	BUBBLE LEVEL PARA VISORES CON TUBO DE 1 INCH	B3185C1357N	54,95 €
LBL-34	NIVEL DE BURBUJA VORTEX LO PRO 34 MM	B4330C1864N	74,95 €
LBL-30	NIVEL DE BURBUJA VORTEX LO PRO 30 MM	B4330C1864N	74,95 €
LBL-1	NIVEL DE BURBUJA VORTEX LO PRO 1"	B4330C1864N	74,95 €

TAPAS PARA VISOR FLIP-UP VORTEX



Ref.	Descripción	Código BCN	P.V.P.
E-10	TAPAS PARA VISOR FLIP-UP VORTEX OCULAR	B1735C741N	29,95 €
O-24	TAPAS PARA VISOR FLIP-UP VORTEX OBJETIVO 24	B1735C741N	29,95 €
O-32	TAPAS PARA VISOR FLIP-UP VORTEX OBJETIVO 32	B1735C741N	29,95 €
O-40	TAPAS PARA VISOR FLIP-UP VORTEX OBJETIVO 40	B1735C741N	29,95 €
O-44	TAPAS PARA VISOR FLIP-UP VORTEX OBJETIVO 44	B1735C741N	29,95 €
O-50	TAPAS PARA VISOR FLIP-UP VORTEX OBJETIVO 50	B1735C741N	29,95 €
O-56	TAPAS PARA VISOR FLIP-UP VORTEX OBJETIVO 56	B1735C741N	29,95 €

SWITCHVIEW VORTEX



Ref.	Descripción	Código BCN	P.V.P.
SV-2	VORTEX SWITCHVIEW 1.739" PST & VHS, RZR 5-20	B5490C2357N	94,95 €
SV-3	VORTEX SWITCHVIEW 1.930" RZR GEN II	B5490C2357N	94,95 €
SV-5	VORTEX SWITCHVIEW THROW LEVER PST GEN II, AMG	B5490C2357N	94,95 €

BANSHEE SUNGLASSES

Protección contra impactos y diseñado para hacer una. Las gafas de sol Banshee tienden un puente entre las gafas hipertácticas y las incómodas gafas de seguridad, ofreciendo protección UV y balística, comodidad, versatilidad y estilo casual, todo ello respaldado por la garantía de por vida Vortex® VIP®.



CARACTERÍSTICAS PRINCIPALES

LOS MATERIALES CALIFICADOS BÁLISTICAMENTE protegen contra las roturas inesperadas durante la actividad rigurosa.

Montura completa (y lentes) con clasificación de seguridad ANSI Z87.1

LENTES RESISTENTES A ROZADURAS que mantienen los ojos a salvo de impactos y proyectiles a alta velocidad.

Las lentes cumplen la norma de seguridad MIL-PRF 32423-A 4.8.4 de pruebas de impacto balístico.

EL RECUBRIMIENTO ANTIRAYADO reduce el riesgo de arañazos antiestéticos y molestos durante el uso diario.

DISEÑO LIGERO Y FLEXIBLE para un uso prolongado y cómodo, incluso con protección auditiva.

El puente y las patillas antideslizantes evitan que las gafas se resbalen durante actividades intensas o al sudar.

EL RECUBRIMIENTO RESISTENTE A LAS MANCHAS reduce las manchas y simplifica el mantenimiento.

100% PROTECCIÓN UV protege sus ojos de los rayos nocivos del sol.

LAS PROPIEDADES ANTIREFLECTANTES minimizan los reflejos molestos y garantizan un enfoque óptimo en distintas condiciones de iluminación.

LAS LENTES POLARIZADAS reducen el deslumbramiento y la fatiga ocular durante exposiciones prolongadas en condiciones de mucha luz.

Funda protectora y paño de microfibra incluidos.

Ref.	Color lente	Descripción	Código BCN	P.V.P.
EBA-BKA-GL	Gold Mirror	BANSHEE GAFAS DE SOL POLARIZADAS DE PROTECCION BALISTICA	B7825C3328N	134,95 €



SOLUCIONES DE MONTAJE MAK

Precisión alemana para cuando cada detalle es importante

Con un equipo internacional de ingenieros, diseñadores de producto, cazadores, usuarios profesionales y tecnologías de vanguardia, MAK desarrolla y produce todo tipo de soluciones para la industria armera como montajes específicos, óptica y electrónica.

Los productos fiables e innovadores de MAK disfrutan del más alto reconocimiento en el mundo de los cazadores y tiradores que no quieren dejar nada al azar.

MAK HELLFIRE

CARACTERÍSTICAS

- Iluminación LED.
- Auto-On mode (opcional).
- Ajuste manual de 6 niveles de iluminación.
- Iluminación en verde y rojo.
- Compatible con todos los modelos Glock.

Ref.	Descripción	Código BCN	P.V.P.
28100	ELEMENTOS DE PUNTARIA ELECTRONICOS MAK HELLFIRE	B17330C5728N	279,00 €



MAK P-LOCK

CARACTERÍSTICAS

- Montage y desmontaje sin herramientas.
- Monoblock aluminio 7075-T6.
- Compatible con MAKdot SH, holográficos Docter y Burris.

Ref.	Descripción	Código BCN	P.V.P.
6150-9101	MAK P-LOCK PARA GLOCK 17/19 GEN 4	B19815C6549N	319,00 €
6150-9111	MAK P-LOCK PARA GLOCK 17/19 GEN 5	B19815C6549N	319,00 €
6150-9102	MAK P-LOCK PARA SIG SAUER X5	B19815C6549N	319,00 €
6150-9103	MAK P-LOCK PARA HECKLER & KOCH SFP9	B19815C6549N	319,00 €
6150-9104	MAK P-LOCK PARA WALTHER Q5	B19815C6549N	319,00 €
6150-9105	MAK P-LOCK PARA CZ SHADOW 1	B19815C6549N	319,00 €
6150-9115	MAK P-LOCK PARA CZ SHADOW 2	B19815C6549N	319,00 €
6150-9109	MAK P-LOCK PARA STEYR L9	B19815C6549N	319,00 €
6150-9155	MAK P-LOCK PARA CANIK ELITE COMBAT TP9	B19815C6549N	319,00 €



HOLOGRÁFICO MAKDOT SH

CARACTERÍSTICAS

- Adquisición de objetivos extremadamente rápida en todos los rifles.
- Después de 4 horas sin movimiento, se desconecta completamente, lo que aumenta considerablemente la duración de la batería.
- Campo de visión completo.
- El compartimento de la pila en el lateral permite cambiar la pila sin tener que quitar la mira del arma.



Ref.	Aumento	Punto	Distancia ojo-lente	Dimensiones	Peso	Codigo BCN	P.V.P.
27850003	1x	3,5 MOA	sin límite	48x36x28,5 mm	30g	B26335C8706N	424,00 €

HOLOGRAFICO MAKDOT SXP

CARACTERÍSTICAS

- Súper compacto.
- Termoplástico de alto rendimiento (polímero PPS).
- Control automático del brillo.
- Duración de la batería hasta 50.000 horas.



Ref.	Aumento	Punto	Distancia ojo-lente	Dimensiones	Peso	Codigo BCN	P.V.P.
27860003	1x	3,5 MOA	sin límite	41x24x28 mm	13 g	B19815C6549N	319,00 €

Ref.	Descripción	Codigo BCN	P.V.P.
2460-9302	ADAPTADOR MAKDOT SXP	B5120C1694N	82,45 €

MONTURAS MONOPIEZA MAKPROMONT OFFSET



CARACTERÍSTICAS

- Montura de liberación rápida monobloque patentada con bloqueo de palanca autobloqueante para el carril Picatinny.
- La montura es ajustable a todos los carriles Picatinny sin necesidad de herramientas.
- Nivel de burbuja incorporado.
- Mecanizado de aluminio sólido 7075 T6. Todas las piezas funcionales están fabricadas en acero templado, endurecido y revestido.
- Gracias al diseño con interfaces, se pueden acoplar accesorios adicionales a la montura en ángulo.

Ref.	Descripción	Código BCN	P.V.P.
53502-30238	MONTURA QR MONOPIEZA MAKPROMONT OFFSET 2" TUBO 30MM (23MM)	B30685C10141N	494,00 €
53502-34218	MONTURA QR MONOPIEZA MAKPROMONT OFFSET 2" TUBO 34MM (21MM)	B30685C10141N	494,00 €
53522-34218	MONTURA QR MONOPIEZA MAKPROMONT OFFSET 2" TUBO 34MM (21MM/20MOA)	B30685C10141N	494,00 €
53602-30238	MONTURA MONOPIEZA MAKPROMONT OFFSET 2" TUBO 30MM (23MM)	B26025C8603N	419,00 €
53602-34218	MONTURA MONOPIEZA MAKPROMONT OFFSET 2" TUBO 34MM (21MM)	B26025C8603N	419,00 €
53622-34218	MONTURA MONOPIEZA MAKPROMONT OFFSET 2" TUBO 34MM (21MM/20MOA)	B26025C8603N	419,00 €

MONTURAS MONOPIEZA MAKPROMONT

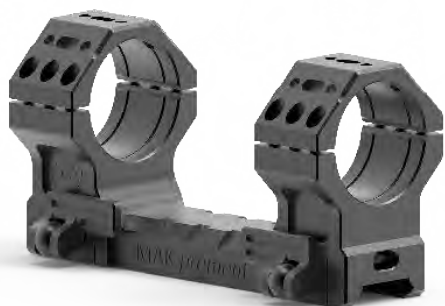

CARACTERÍSTICAS

- Montura de liberación rápida monobloque patentada con bloqueo de palanca autobloqueante para el carril Picatinny.
- La montura es ajustable a todos los carriles Picatinny sin necesidad de herramientas.
- Nivel de burbuja incorporado.
- Mecanizado de aluminio sólido 7075 T6. Todas las piezas funcionales están fabricadas en acero templado, endurecido y revestido.
- Gracias al diseño con interfaces, se pueden acoplar accesorios adicionales a la montura en ángulo.

Ref.	Descripción	Código BCN	P.V.P.
53500-30178	MONTURA QR MONOPIEZA MAKPROMONT TUBO 30MM (17MM)	B30685C10141N	494,00 €
53500-30238	MONTURA QR MONOPIEZA MAKPROMONT TUBO 30MM (23MM)	B30685C10141N	494,00 €
53520-30178	MONTURA QR MONOPIEZA MAKPROMONT TUBO 30MM (17MM/20 MOA)	B30685C10141N	494,00 €
53520-30238	MONTURA QR MONOPIEZA MAKPROMONT TUBO 30MM (23MM/20MOA)	B30685C10141N	494,00 €
53500-34158	MONTURA QR MONOPIEZA MAKPROMONT TUBO 34MM (15MM)	B30685C10141N	494,00 €
53500-34218	MONTURA QR MONOPIEZA MAKPROMONT TUBO 34MM (21MM)	B30685C10141N	494,00 €
53520-34218	MONTURA QR MONOPIEZA MAKPROMONT TUBO 34MM (21MM/20 MOA)	B30685C10141N	494,00 €
53540-34218	MONTURA QR MONOPIEZA MAKPROMONT TUBO 34MM (21MM/40MOA)	B30685C10141N	494,00 €
53600-30178	MONTURA MONOPIEZA MAKPROMONT TUBO 30MM (17MM)	B26025C8603N	419,00 €
53600-30238	MONTURA MONOPIEZA MAKPROMONT TUBO 30MM (23MM)	B26025C8603N	419,00 €
53620-30178	MONTURA MONOPIEZA MAKPROMONT TUBO 30MM (17MM/20 MOA)	B26025C8603N	419,00 €
53620-30238	MONTURA MONOPIEZA MAKPROMONT TUBO 30MM (23MM/20MOA)	B26025C8603N	419,00 €

MONTURAS MONOPIEZA MAKUICK (RIFLES)

CARACTERÍSTICAS

- Innovador, modular y patentado sistema de montaje de liberación rápida para rifles y pistolas de cañón abatible.
- El diseño del puente más rígido asegura un montaje robusto y sin tensión de la óptica.
- De aluminio de grado aeronáutico, los elementos básicos mecanizados por CNC y las piezas de funcionamiento de acero endurecido proporcionan una precisión irreplicable y son absolutamente a prueba de retroceso en todos los calibres.
- El MAKUICK se ajusta sin necesidad de realizar ningún tipo de trabajo de armero.

Ref.	Descripción	Código BCN	P.V.P.
5092-30193	MONTURA QR MONOPIEZA MAKUICK BLASER R93 TUBO 30MM (2,5MM)	B24475C8087N	394,00 €
5092-34193	MONTURA QR MONOPIEZA MAKUICK BLASER R93 TUBO 34MM (2,5MM)	B24475C8087N	394,00 €
5092-50193	MONTURA QR MONOPIEZA MAKUICK BLASER R93 PICATINNY (2,5MM)	B24475C8087N	394,00 €
5092-60193	MONTURA QR MONOPIEZA MAKUICK BLASER R93 SWAROVSKI (2,5MM)	B24475C8087N	394,00 €
5092-45193	MONTURA QR MONOPIEZA MAKUICK BLASER R93 ZEISS (2,5MM)	B24475C8087N	394,00 €
5092-30194	MONTURA QR MONOPIEZA MAKUICK BLASER R8 TUBO 30MM (2,5MM)	B24475C8087N	394,00 €
5092-34194	MONTURA QR MONOPIEZA MAKUICK BLASER R8 TUBO 34MM (2,5MM)	B24475C8087N	394,00 €
5092-50194	MONTURA QR MONOPIEZA MAKUICK BLASER R8 PICATINNY (2,5MM)	B24475C8087N	394,00 €
5092-60194	MONTURA QR MONOPIEZA MAKUICK BLASER R8 SWAROVSKI (2,5MM)	B24475C8087N	394,00 €
5092-45194	MONTURA QR MONOPIEZA MAKUICK BLASER R8 ZEISS (2,5MM)	B24475C8087N	394,00 €
5072-30047	MONTURA QR MONOPIEZA MAKUICK CZ550 TUBO 30MM (2,5MM)	B24475C8087N	394,00 €
5072-34047	MONTURA QR MONOPIEZA MAKUICK CZ550 TUBO 34MM (2,5MM)	B24475C8087N	394,00 €
5072-50047	MONTURA QR MONOPIEZA MAKUICK CZ550 PICATINNY (2,5MM)	B24475C8087N	394,00 €
5072-60047	MONTURA QR MONOPIEZA MAKUICK CZ550 SWAROVSKI (2,5MM)	B24475C8087N	394,00 €
5072-45047	MONTURA QR MONOPIEZA MAKUICK CZ550 ZEISS (2,5MM)	B24475C8087N	394,00 €
5062-30162	MONTURA QR MONOPIEZA MAKUICK MERKEL KR1 OFFSET TUBO 30MM (2,5MM)	B24475C8170N	395,00 €
5062-34162	MONTURA QR MONOPIEZA MAKUICK MERKEL KR1 OFFSET TUBO 34MM (2,5MM)	B24475C8087N	394,00 €
5062-50162	MONTURA QR MONOPIEZA MAKUICK MERKEL KR1 OFFSET PICATINNY (2,5MM)	B24475C8087N	394,00 €
5062-60162	MONTURA QR MONOPIEZA MAKUICK MERKEL KR1 OFFSET SWAROVSKI (2,5MM)	B24475C8087N	394,00 €
5062-45162	MONTURA QR MONOPIEZA MAKUICK MERKEL KR1 OFFSET ZEISS (2,5MM)	B24475C8087N	394,00 €
5062-30163	MONTURA QR MONOPIEZA MAKUICK MERKEL RX HELIX TUBO 30MM (2,5MM)	B24475C8087N	394,00 €
5062-34163	MONTURA QR MONOPIEZA MAKUICK MERKEL RX HELIX TUBO 34MM (2,5MM)	B24475C8087N	394,00 €
5062-50163	MONTURA QR MONOPIEZA MAKUICK MERKEL RX HELIX PICATINNY (2,5MM)	B24475C8087N	394,00 €
5062-60163	MONTURA QR MONOPIEZA MAKUICK MERKEL RX HELIX SWAROVSKI (2,5MM)	B24475C8087N	394,00 €
5062-45163	MONTURA QR MONOPIEZA MAKUICK MERKEL RX HELIX ZEISS (2,5MM)	B24475C8087N	394,00 €
5072-30133	MONTURA QR MONOPIEZA MAKUICK SAUER 303 TUBO 30MM (2,5MM)	B24475C8087N	394,00 €
5072-34133	MONTURA QR MONOPIEZA MAKUICK SAUER 303 TUBO 34MM (2,5MM)	B24475C8087N	394,00 €
5072-50133	MONTURA QR MONOPIEZA MAKUICK SAUER 303 PICATINNY (2,5MM)	B24475C8087N	394,00 €
5072-60133	MONTURA QR MONOPIEZA MAKUICK SAUER 303 SWAROVSKI (2,5MM)	B24475C8087N	394,00 €
5072-45133	MONTURA QR MONOPIEZA MAKUICK SAUER 303 ZEISS (2,5MM)	B24475C8087N	394,00 €
5072-30054	MONTURA QR MONOPIEZA MAKUICK SAKO 75 TUBO 30MM (2,5MM)	B24475C8087N	394,00 €
5072-34054	MONTURA QR MONOPIEZA MAKUICK SAKO 75 TUBO 34MM (2,5MM)	B24475C8087N	394,00 €
5072-50054	MONTURA QR MONOPIEZA MAKUICK SAKO 75 PICATINNY (2,5MM)	B24475C8087N	394,00 €
5072-60054	MONTURA QR MONOPIEZA MAKUICK SAKO 75 SWAROVSKI (2,5MM)	B24475C8087N	394,00 €
5072-45054	MONTURA QR MONOPIEZA MAKUICK SAKO 75 ZEISS (2,5MM)	B24475C8087N	394,00 €
5072-30107	MONTURA QR MONOPIEZA MAKUICK TIKKA T3 TUBO 30MM (2,5MM)	B24475C8087N	394,00 €
5072-34107	MONTURA QR MONOPIEZA MAKUICK TIKKA T3 TUBO 34MM (2,5MM)	B24475C8087N	394,00 €
5072-50107	MONTURA QR MONOPIEZA MAKUICK TIKKA T3 PICATINNY (2,5MM)	B24475C8087N	394,00 €
5072-60107	MONTURA QR MONOPIEZA MAKUICK TIKKA T3 SWAROVSKI (2,5MM)	B24475C8087N	394,00 €
5072-45107	MONTURA QR MONOPIEZA MAKUICK TIKKA T3 ZEISS (2,5MM)	B24475C8087N	394,00 €

MONTURAS MONOPIEZA MAKUICK (RIFLES EXPRESS)



CARACTERÍSTICAS

- Innovador, modular y patentado sistema de montaje de liberación rápida para rifles y pistolas de cañón abatible.
- El diseño del puente más rígido asegura un montaje robusto y sin tensión de la óptica.
- De aluminio de grado aeronáutico, los elementos básicos mecanizados por CNC y las piezas de funcionamiento de acero endurecido proporcionan una precisión irrepetible y son absolutamente a prueba de retroceso en todos los calibres.
- El MAKUICK se ajusta sin necesidad de realizar ningún tipo de trabajo de armero.

Ref.	Descripción	Código BCN	P.V.P.
5022-3000	MONTURA QR MONOPIEZA MAKUICK 12MM TUBO 30MM (2,5MM)	B19505C6445N	314,00 €
5022-5000	MONTURA QR MONOPIEZA MAKUICK 12MM TUBO PICATINNY (2,5MM)	B19505C6445N	314,00 €
5022-6000	MONTURA QR MONOPIEZA MAKUICK 12MM TUBO SWAROVSKI (2,5MM)	B19505C6445N	314,00 €
5024-6000	MONTURA QR MONOPIEZA MAKUICK 12MM TUBO SWAROVSKI (5MM)	B19505C6445N	314,00 €
5022-4500	MONTURA QR MONOPIEZA MAKUICK 12MM TUBO ZEISS (2,5MM)	B19505C6445N	314,00 €

BASES ADAPTADOR MAKUICK (RIFLES EXPRESS)



Ref.	Descripción	Código BCN	P.V.P.
5520-0003	BASE ADAPTADOR MAKUICK 12MM FN-BAR, BENELLI ARGO	B4345C1436N	69,95 €
5520-0117	BASE ADAPTADOR MAKUICK 12MM MERKEL SR1	B4345C1436N	69,95 €

MONTURAS QR MAKUICK 3



CARACTERÍSTICAS

- Montaje de liberación rápida.
- Bloqueo de palanca autoblocante.
- La palanca de bloqueo se bloquea y se abre en ángulo recto con respecto a la dirección de disparo.
- Ajustable sin necesidad de herramientas.
- Mecanizado de aluminio sólido 7075 T6. Todas las piezas funcionales están fabricadas en acero templado, endurecido y revestido.

Ref.	Descripción	Código BCN	P.V.P.
5263-3010	MONTURAS QR MAKUICK 3 TUBO 30MM (10,5MM)	B15775C5217N	254,00 €
5263-3014	MONTURAS QR MAKUICK 3 TUBO 30MM (14MM)	B15775C5217N	254,00 €
5263-3410	MONTURAS QR MAKUICK 3 TUBO 34MM (10,5MM)	B15775C5217N	254,00 €
5263-3414	MONTURAS QR MAKUICK 3 TUBO 34MM (14MM)	B15775C5217N	254,00 €

MONTURAS QR MAKUICK 3 SWAROVSKI/ZEISS

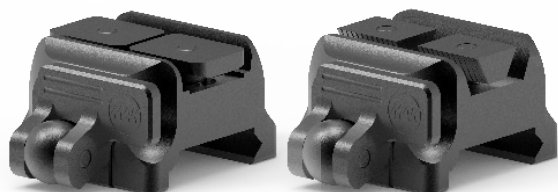

Ref.	Descripción	Código BCN	P.V.P.
5263-6008	MONTURAS QR MAKUICK 3 (SWAROVSKI)	B17020C5625N	274,00 €
5263-4508	MONTURAS QR MAKUICK 3 (ZEISS)	B17020C5625N	274,00 €

MONTURAS QR MAKUICK 3 MAKDOT SH/DOCTER/BURRIS

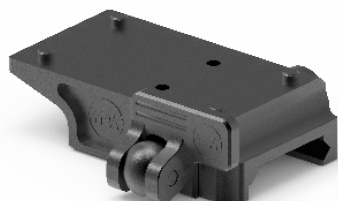

Ref.	Descripción	Código BCN	P.V.P.
5263-9008	MONTURAS QR MAKUICK 3 (DOCTER/BURRIS)	B15775C5217N	254,00 €
5263-9108	MONTURAS QR MAKUICK 3 (MAKDOT SH)	B15775C5217N	254,00 €

MONTURAS MAKCLASSIC



CARACTERÍSTICAS

- La versión mejorada del clásico sistema de montaje con pivote.
- Extremadamente resistente y duradero gracias a las piezas de funcionamiento de acero endurecido.
- En todo el mundo el perfil más bajo de sólo 14 mm de altura manteniendo el diseño clásico.

Ref.	Descripción	Código BCN	P.V.P.
1024-30003	MONTURAS MAKCLASSIK BENELLI ARG0 TUBO 30MM	B26645C8810N	429,00 €
1024-34003	MONTURAS MAKCLASSIK BENELLI ARG0 TUBO 34MM	B26645C8810N	429,00 €
1024-60003	MONTURAS MAKCLASSIK BENELLI ARG0 SWAROVOSKI	B26645C8810N	429,00 €
1024-45003	MONTURAS MAKCLASSIK BENELLI ARG0 ZEISS	B26645C8810N	429,00 €
1024-30002	MONTURAS MAKCLASSIK FN BROWNING A-BOLT/EUROBOLT TUBO 30MM	B26645C8810N	429,00 €
1024-34002	MONTURAS MAKCLASSIK FN BROWNING A-BOLT/EUROBOLT TUBO 34MM	B26645C8810N	429,00 €
1024-60002	MONTURAS MAKCLASSIK FN BROWNING A-BOLT/EUROBOLT SWAROVOSKI	B26645C8810N	429,00 €
1024-45002	MONTURAS MAKCLASSIK FN BROWNING A-BOLT/EUROBOLT ZEISS	B26645C8810N	429,00 €
1024-30117	MONTURAS MAKCLASSIK MERKEL SR1 TUBO 30MM	B26645C8810N	429,00 €
1024-34117	MONTURAS MAKCLASSIK MERKEL SR1 TUBO 34MM	B26645C8810N	429,00 €
1024-60117	MONTURAS MAKCLASSIK MERKEL SR1 SWAROVOSKI	B26645C8810N	429,00 €
1024-45117	MONTURAS MAKCLASSIK MERKEL SR1 ZEISS	B26645C8810N	429,00 €
1024-30012	MONTURAS MAKCLASSIK REM. 700 TUBO 30MM	B26645C8810N	429,00 €
1024-34012	MONTURAS MAKCLASSIK REM. 700 TUBO 34MM	B26645C8810N	429,00 €
1024-60012	MONTURAS MAKCLASSIK REM. 700 SWAROVOSKI	B26645C8810N	429,00 €
1024-45012	MONTURAS MAKCLASSIK REM. 700 ZEISS	B26645C8810N	429,00 €
1024-30054	MONTURAS MAKCLASSIK SAKO 75/85 TUBO 30MM	B26645C8810N	429,00 €
1024-34054	MONTURAS MAKCLASSIK SAKO 75/85 TUBO 34MM	B26645C8810N	429,00 €
1024-60054	MONTURAS MAKCLASSIK SAKO 75/85 SWAROVOSKI	B26645C8810N	429,00 €
1024-45054	MONTURAS MAKCLASSIK SAKO 75/85 ZEISS	B26645C8810N	429,00 €
1024-30107	MONTURAS MAKCLASSIK TIKKA T3 TUBO 30MM	B26645C8810N	429,00 €
1024-34107	MONTURAS MAKCLASSIK TIKKA T3 TUBO 34MM	B26645C8810N	429,00 €
1024-60107	MONTURAS MAKCLASSIK TIKKA T3 SWAROVOSKI	B26645C8810N	429,00 €
1024-45107	MONTURAS MAKCLASSIK TIKKA T3 ZEISS	B26645C8810N	429,00 €

MONTURAS MAKNETIC



CARACTERÍSTICAS

- Altamente fiable, el MAKnetic monta miras de punto rojo en las escopetas y en determinados modelos de rifles sin realizar el más mínimo cambio en el arma de fuego.

Ref.	Descripción	Código BCN	P.V.P.
30194-9000	MONTURA MAKNETIC PARA BLASER R08	B15155C5010N	244,00 €
30193-9000	MONTURA MAKNETIC PARA BLASER R93	B15155C5010N	244,00 €
30162-9000	MONTURA MAKNETIC PARA MERKEL KR1	B15155C5010N	244,00 €
30133-9000	MONTURA MAKNETIC PARA SAUER 303	B15155C5010N	244,00 €

BASES PICATINNY



CARACTERÍSTICAS

- Capa QPQ.
- Estos carriles preparan tu rifle para el uso de montajes Picatinny.
- Sin ajustes necesarios para la montura.
- Cabe directamente en modelos determinados.

Ref.	Descripción	Código BCN	P.V.P.
5520-50003	BASE PICATINNY MONOPIEZA MAK FN-BAR	B7760C2566N	124,95 €
55201-50012	BASE PICATINNY MONOPIEZA MAK REM. 700 SA	B7760C2566N	124,95 €
55202-50012	BASE PICATINNY MONOPIEZA MAK REM. 700 LA	B7760C2566N	124,95 €
5520-50054	BASE PICATINNY MONOPIEZA MAK SAKO 75/85	B11180C3692N	179,95 €
5520-50107	BASE PICATINNY MONOPIEZA MAK TIKKA T3	B7760C2566N	124,95 €
5510-50010	BASE PICATINNY 2 PIEZAS MAK HOWA M1500	B5575C1859N	89,95 €

Recarga_





GET LOADED.

SIERRA
The Bulletsmiths®



PUNTAS ARMA CORTA

SPORTS[®] MASTER

Principalmente para la caza, ideados para revólveres y rifles de palanca, su pregravado facilita su giro y encare del proyectil en el cañón.

TOURNAMENT MASTER

Para competición, la serie de proyectiles Tournament Master ha sido diseñada para ofrecer la mejor precisión en arma corta.

SIGSAUER[®] V-Crown™

La serie SIG SAUER V CROWN ha sido ideada para ofrecer una retención de peso óptima y expansión.

CAL. 30 7.62 MM (.308/7.82MM)

Ref.	Punta		C.B.	Ud. env.	Código BCN	P.V.P.
	Punta	Grains				
8005	RN	85	.102	100	B3287C1060N	52,60 €

CAL. 32 MAG. (.312/7.92MM)

Ref.	Punta		C.B.	Ud. env.	Código BCN	P.V.P.
	Punta	Grains				
8030	JHC Power Jacket	90	.125	100	B3045C982N	48,72 €

9MM CAL. 355 (.355/9.02MM)

Ref.	Punta		C.B.	Ud. env.	Código BCN	P.V.P.
	Punta	Grains				
8100	JHC Power Jacket	90	.095	100	B2707C873N	43,32 €
9990	JHP	90	.109	100	B2551C822N	40,81 €
8105	FMJ	95	.035	100	B2742C884N	43,87 €
8110	JHC Power Jacket	115	.127	100	B2816C908N	45,06 €
8115	FMJ	115	.107	100	B2816C908N	45,06 €
9924	JHP	124	.170	100	B2718C876N	43,49 €
8120	FMJ	125	.115	100	B2992C964N	47,87 €
8125	JHP	125	.124	100	B3160C1018N	50,55 €
9925	JHP	125	.173	100	B2758C889N	44,13 €

CAL. 38 (.357/9.07MM)

Ref.	Punta		C.B.	Ud. env.	Código BCN	P.V.P.
	Punta	Grains				
8300	JHP Blitz Power Jacket	110	.120	100	B2170C699N	34,72 €
8310	JSP	125	.133	100	B2859C922N	45,74 €
8320	JHP Power Jacket	125	.133	100	B2880C928N	46,09 €
8325	JHP Power Jacket	140	.0776	100	B2944C949N	47,11 €
8360	JHC Power Jacket	158	.100	100	B3021C974N	48,34 €
8340	FMJ	170	.175	100	B2973C958N	47,57 €

	8370	FPJ	180	.147	100	B3452C1113N	55,23 €
--	------	-----	-----	------	-----	-------------	---------

10MM CAL. 400 (.400/10.16MM)

Ref.	Punta		C.B.	Ud. env.	Código BCN	P.V.P.
	Punta	Grains				
8430	JHP Power Jacket	150	.120	100	B3516C1133N	56,26 €
8445	JHP Power Jacket	165	.130	100	B3516C1133N	56,26 €
9465	JHP	165	.147	100	B3418C1102N	54,68 €
8460	JHP Power Jacket	180	.140	100	B3516C1133N	56,26 €

CAL. 41 (.410/10.41MM)

Ref.	Punta		C.B.	Ud. env.	Código BCN	P.V.P.
	Punta	Grains				
8500	JHC Power Jacket	170	.123	100	B4128C1330N	66,04 €
8520	JHC Power Jacket	210	.165	100	B4186C1349N	66,98 €

CAL. 44 (.4295/10.91MM)

Ref.	Punta		C.B.	Ud. env.	Código BCN	P.V.P.
	Punta	Grains				
8600	JHC Power Jacket	180	.130	100	B3941C1270N	63,06 €
8620	JHC Power Jacket	210	.160	100	B3992C1287N	63,87 €
8610	JHC Power Jacket	240	.185	50	B4051C1306N	64,81 €
8615	FPJ	250	.213	100	B4197C1353N	67,15 €
8630	JSP	300	.230	50	B4676C1507N	74,81 €

CAL. 45 (.4515/11.47MM)

Ref.	Punta		C.B.	Ud. env.	Código BCN	P.V.P.
	Punta	Grains				
8800	JHP Power Jacket	185	.100	100	B3888C1253N	62,21 €
8825	FPJ	200	.120	100	B4104C1323N	65,66 €
9820	JHP	200	.148	100	B4359C1405N	69,74 €
8805	JHP Power Jacket	230	.145	100	B4037C1301N	64,60 €
8815	FMJ	230	.140	100	B4152C1338N	66,43 €
8820	JHC Power Jacket	240	.150	100	B4029C1299N	64,47 €
8830	JSP	300	.192	50	B2263C729N	36,21 €

CAL. 50 (.500/12.7MM)

Ref.	Punta		C.B.	Ud. env.	Código BCN	P.V.P.
	Punta	Grains				
5350	JHP Power Jacket	350	.155	50	B4186C1349N	66,98 €
5400	JSP Power Jacket	400	.185	50	B4431C1428N	70,89 €

ABREVIACIONES: FMJ - Full Metal Jacket, FMJBT - Full Metal Jacket Boat Tail, FN - Flat Nose, FPJ - Full Profile Jacket, HP - Hollow Point, HPBT - Hollow Point Boat Tail, JHC- Jacketed Hollow Cavity, JHP - Jacketed Hollow Point, JSP - Jacketed Soft Point, RN - Round Nose, SBT - Spitzer Boat Tail, SMP - Semi-Pointed, TMK - Tipped Match King

Aire comprimido_





ADAPT. SURVIVE



BLACK-BUNKER.COM

BM8
SURVIVAL AIR RIFLE



CARABINA BLACK BUNKER BM8



CARACTERÍSTICAS

La 1ª carabina de aire comprimido de supervivencia plegable.

- Ultra compacto y fácil de guardar y transportar.
- Nitro pistón para una mayor precisión, reducción del ruido, menor retroceso y mayor durabilidad.
- Sistema de cierre de seguridad de 2 etapas.
- Culata de polímero reforzado de calidad militar.
- Culata texturizada para un mejor agarre.
- Rieles Picatinny para montura de visor (Se recomienda montura alta), y en los laterales para accesorios.
- Incluye funda resistente al agua para herramientas, balines y kit de supervivencia.
- Colores: Negro / Coyote Tan



Ref.	Descripción	Calibre	Velocidad	Longitud total	Longitud cañón	Peso	Código BCN	P.V.P.
63000001	CARABINA AIRE PLEGABLE BLACK BUNKER BM8 SURVIVAL 4,5MM NEGRO	4,5	310 m/s	1060 mm	445 mm	3,4 kg	B17420C729IN	299,00 €
63000002	CARABINA AIRE PLEGABLE BLACK BUNKER BM8 SURVIVAL 4,5MM COYOTE TAN	4,5	310 m/s	1060 mm	445 mm	3,4 kg	B17420C729IN	299,00 €
63000020	CUCHILLO BAYONETA CARABINA BLACK BUNKER BM8 SURVIVAL	-	-	-	-	-	B1865C775N	31,95 €



DIANA AIRKING 54 PRO LAMINATED MUELLE CAÑÓN FIJO SIDE LEVER



DISEÑADO Y FABRICADO EN ALEMANIA

CARACTERÍSTICAS

- Sistema de antirebote especial sin retroceso.
- Cañón fijo con sistema de carga Side Lever.
- Disparador Match T06.

Ref.	Calibre	Velocidad	Longitud Total	Longitud Cañón	Peso	Código BCN	P.V.P.
5403044	5,5	225 m/s	112 cm	44 cm	4,7 kg	B58240C19363N	939,00 €

DIANA AIRKING 54 PRO MUELLE CAÑÓN FIJO SIDE LEVER



DISEÑADO Y FABRICADO EN ALEMANIA

CARACTERÍSTICAS

- Sistema de antirebote especial sin retroceso.
- Cañón fijo con sistema de carga Side Lever.
- Disparador Match T06.

Ref.	Calibre	Velocidad	Longitud Total	Longitud Cañón	Peso	Código BCN	P.V.P.
5403043	5,5	225 m/s	112 cm	44 cm	4,7 kg	B52065C17274N	839,00 €

DIANA 48 MUELLE CAÑÓN FIJO SIDE LEVER



DISEÑADO Y FABRICADO EN ALEMANIA

CARACTERÍSTICAS

- Sistema de antirebote especial sin retroceso.
- Cañón fijo con sistema de carga Side Lever.
- Disparador Match T06.

Ref.	Calibre	Velocidad	Longitud Total	Longitud Cañón	Peso	Código BCN	P.V.P.
4800033	4,5	305 m/s	110 cm	44 cm	4,2 kg	B32025C13760N	554,00 €

* Modelos con potencia adaptada según legislación española vigente (potencia inferior a 24,2 J).

DIANA 350 MAGNUM PREMIUM MUELLE



DISEÑADO Y FABRICADO EN ALEMANIA

CARACTERÍSTICAS

- Culata de madera premium.
- * Punto de mira intercambiable.
- * Disparador Match T06.

Ref.	Calibre	Velocidad	Longitud Total	Longitud Cañón	Peso	Código BCN	P.V.P.
3500039	4,5	380 m/sg	123 cm	49,5 cm	3,8 kg	B32980C12805N	554,00 €

DIANA PANTHER 350 MAGNUM MUELLE



DISEÑADO Y FABRICADO EN ALEMANIA

CARACTERÍSTICAS

- Culata sintética ambidiestra.
- * Miras de fibra óptica TRUGLO.
- * Disparador Match T06.

Ref.	Calibre	Velocidad	Longitud Total	Longitud Cañón	Peso	Código BCN	P.V.P.
3503639	5,5	280 m/sg	123 cm	49,5 cm	3,8 kg	B26260C10847N	449,00 €



DIANA 34 EMS BLACK MUELLE

EMS (Easy Modular System)

CARACTERÍSTICAS

- Cañón intercambiable entre los 2 calibres 4,5mm y 5,5mm.
- Elementos de apuntaría intercambiables.
- Opción de substituir el muelle por el pistón N-Tec.

Ref.	Calibre	Velocidad	Longitud Total	Longitud Cañón	Peso	Código BCN	P.V.P.
3104000	4,5	270 m/s	116 cm	50 cm	3,4 kg	B26115C10579N	444,00 €
3105000	5,5	225 m/s	116 cm	50 cm	3,4 kg	B26115C10579N	444,00 €

Ref.	Descripción	Código BCN	P.V.P.
540900004	PUNTO DE MIRA FIBRA OPTICA DIANA 34 EMS	B1680C547N	26,95 €
540900006	PUNTO DE MIRA PREMIUM DIANA 34 EMS	B3315C1102N	53,45 €
540900005	SET ALZAS DIANA 34 EMS PREMIUM	B1910C648N	30,95 €
S54032021	CAÑON DIANA 34 EMS 4,5MM	B3930C1272N	62,95 €
S54032081	CAÑON DIANA 34 EMS 5,5MM	B3930C1272N	62,95 €



DISEÑADO Y FABRICADO EN ALEMANIA

DIANA 250



DISEÑADO EN ALEMANIA

CARACTERÍSTICAS

- Culata de madera TH ambidiestra.
- Miras de fibra óptica Truglo.
- Cantonera de goma.

Ref.	Calibre	Velocidad	Longitud Total	Longitud Cañón	Peso	Código BCN	P.V.P.
25000200	4,5	300 m/sg	109 cm	42,5 cm	3,1 kg	B11560C4965N	199,95 €
25003200	5,5	225 m/sg	109 cm	42,5 cm	3,1 kg	B11560C4965N	199,95 €

DIANA 260



DISEÑADO EN ALEMANIA

CARACTERÍSTICAS

- Culata sintética TH ambidiestra.
- Miras de fibra óptica ajustables Truglo.
- Cantonera de goma.

Ref.	Calibre	Velocidad	Longitud Total	Longitud Cañón	Peso	Código BCN	P.V.P.
26000200	4,5	300 m/sg	107 cm	42 cm	3,3 kg	B10405C4467N	179,95 €
26003200	5,5	225 m/sg	107 cm	42 cm	3,3 kg	B10405C4467N	179,95 €



DISEÑADO Y FABRICADO EN ALEMANIA



CARACTERÍSTICAS

- Todas las características de manejo fácilmente convertibles de derecha a izquierda.
- Cargador compatible con proyectiles de hasta 16 mm de longitud.
- Incluye cargador y adaptador de doble disparo.
- Regulador ALTAROS incorporado para una velocidad constante.
- Incorporado para la moderación del sonido y estabilización de pellets.



Incluye maleta rígida Diana



Proyectiles compatibles



Cargador de doble uso y adaptador de doble disparo



Cargador de doble uso y adaptador de doble disparo



Regulador ALTAROS incorporado para una velocidad constante



Incorporado para la moderación del sonido y estabilización de pellets

Ref.	Descripción	Calibre	Velocidad	Capacidad Cargador	Longitud Total	Longitud Cañón	Peso	Código BCN	P.V.P.
1104007	CARABINA PCP DIANA XR200 VERDE OD	4,5mm	290 m/sg	14 balines	109 cm	109 cm	3 kg	B64740C27739N	1.119,00 €

* Modelos con potencia adaptada según legislación española vigente (potencia inferior a 24,2 J).

MAUSER K98 PCP



CARACTERÍSTICAS

- Culata de madera, réplica de la original.
- Cañón fijo para mayor precisión.
- Cañón y caja cañón de acero.
- Disparador tipo Match de 2 etapas sin paso intermedio.
- Raíl de 11 mm incorporado.

Ref.	Calibre	Velocidad	Capacidad Cargador	Longitud Total	Longitud Cañón	Peso	Código BCN	P.V.P.
19500006	4,5	320 m/sg	12 balines	109 cm	54,5 cm	3 kg	B30770C12536N	524,00 €

DIANA SKYHAWK BULLPUP PCP GEN II



DISEÑADO EN ALEMANIA



CARACTERÍSTICAS

- Culata Minelli con carriller ajustable
- Depósito de carga de aluminio de 250 bar.
- Carril M-Lock en elguardamano
- Con regulador
- 2 manómetros.

Ref.	Calibre	Velocidad	Capacidad Depósito	Capacidad Cargador	Longitud Total	Longitud Cañón	Peso	Código BCN	P.V.P.
1810301	4,5	300 m/s	265 cc	11	74 cm	45 cm	2,7 kg	B39825C17117N	689,00 €
1810401	5,5	290 m/s	265 cc	9	74 cm	45 cm	2,7 kg	B39825C17117N	689,00 €
1810501	6,35	260 m/s	265 cc	8	74 cm	45 cm	2,7 kg	B39825C17117N	689,00 €

DIANA OUTLAW PCP GEN II



DISEÑADO EN ALEMANIA



CARACTERÍSTICAS

- Culata de nogal con Montecarlo
- Depósito de carga de aluminio de 250 bar.
- Con regulador
- Gatillo regulable DIT.

Ref.	Calibre	Velocidad	Capacidad Depósito	Capacidad Cargador	Longitud Total	Longitud Cañón	Peso	Código BCN	P.V.P.
1800302	4,5	320 m/s	210 cc	13	96,5 cm	46 cm	3 kg	B36935C15875N	639,00 €
1800402	5,5	300 m/s	210 cc	11	96,5 cm	46 cm	3 kg	B36935C15875N	639,00 €
1800502	6,35	280 m/s	210 cc	9	96,5 cm	46 cm	3 kg	B36935C15875N	639,00 €

DIANA STORM RIDER PCP



CARACTERÍSTICAS

- **NUEVO MODELO CON REGULADOR**
- Culata de madera estilo Monte Carlo.
- Disparador metálica de dos tiempos.
- Depósito de carga en aluminio de 200 bar.

Ref.	Calibre	Velocidad	Capacidad Cargador	Longitud Total	Longitud Cañón	Peso	Código BCN	P.V.P.
1900202	4,5	320 m/sg	9 balines	110 cm	48 cm	2,3 kg	B17005C6466N	284,00 €
1900302	5,5	290 m/sg	7 balines	110 cm	48 cm	2,3 kg	B17005C6466N	284,00 €
1900202PACK	4,5	320 m/sg	9 balines	110 cm	48 cm	2,3 kg	B29295C14011N	524,00 €
1900302PACK	5,5	290 m/sg	7 balines	110 cm	48 cm	2,3 kg	B29295C14011N	524,00 €

DIANA BANDIT PCP



CARACTERÍSTICAS

- **NUEVO MODELO CON REGULADOR**
- Pistola PCP.
- Culata de madera con acabado en nogal.
- Depósito de carga en aluminio de 200 bar.

Ref.	Calibre	Velocidad	Capacidad Cargador	Longitud Total	Longitud Cañón	Peso	Código BCN	P.V.P.
1910201	4,5	220 m/sg	9 balines	51 cm	24 cm	1,0 kg	B13815C5937N	239,00 €
1910301	5,5	190 m/sg	7 balines	51 cm	24 cm	1,0 kg	B13815C5937N	239,00 €

DIANA TRAILSCOUT CO₂

CARACTERÍSTICAS

- Culata sintética ambidiestra.
- Disparador ajustable.
- Cantonera de goma.
- Capsulas de CO₂ de 12 gramos.

DISEÑADO EN ALEMANIA



Ref.	Descripción	Calibre	Velocidad	Capacidad Cargador	Longitud Total	Peso	Código BCN	P.V.P.
19400000	DIANA TRAILSCOUT CO ₂	4,5	200 m/sg	9 balines	101 cm	2,1 kg	B13765C5574N	234,00 €
19400100	DIANA TRAILSCOUT CO ₂	5,5	170 m/sg	7 balines	101 cm	2,1 kg	B13765C5574N	234,00 €

DIANA RIFLE SET CO₂ CHASER

CARACTERÍSTICAS

- Culata sintética.
- Moderador incorporado.

DISEÑADO EN ALEMANIA



Ref.	Descripción	Calibre	Velocidad	Longitud Total	Peso	Codigo BCN	P.V.P.
19200025	RIFLE SET CO ₂ DIANA CHASER 4,5MM	4,5	170 m/sg	97,5 cm	1,42 kg	B9355C3864N	159,95 €
19200125	RIFLE SET CO ₂ DIANA CHASER 5,5MM	5,5	150 m/sg	97,5 cm	1,42 kg	B9355C3864N	159,95 €

DIANA PISTOLA CO₂ CHASER

CARACTERÍSTICAS

- Pistola CO₂.
- Culata sintética.

DISEÑADO EN ALEMANIA



Ref.	Descripción	Calibre	Velocidad	Longitud Total	Peso	Codigo BCN	P.V.P.
19200000	PISTOLA CO ₂ DIANA CHASER 4,5MM	4,5	160 m/sg	34 cm	0,87 kg	B7350C2976N	124,95 €
19200100	PISTOLA CO ₂ DIANA CHASER 5,5MM	5,5	140 m/sg	34 cm	0,87 kg	B7350C2976N	124,95 €

BALINES DIANA



DISEÑADO Y FABRICADO EN ALEMANIA



BALINES DIANA SPORT



BALINES DIANA POINT



BALINES DIANA DOMED XXL



BALINES DIANA MAGNUM



BALINES DIANA HIGH POWER

Ref.	Descripción	Calibre	Uds	Peso	Código BCN	P.V.P.
44400005	BALINES DIANA SPORT	4,5 mm	500	0,53g / 8.18grs	B415C201N	7,45 €
44403002	BALINES DIANA SPORT	5,5 mm	250	0,89g / 13.73grs	B360C173N	6,45 €
44600005	BALINES DIANA POINT	4,5 mm	500	0,56g / 8.64grs	B885C433N	15,95 €
44906002	BALINES DIANA MAGNUM	6,35 mm	200	0,56g / 8.64grs	B830C406N	14,95 €
44800006	BALINES DIANA HIGH POWER	4,5 mm	400	0,69g / 10.65grs	B1075C532N	19,45 €
44800007	BALINES DIANA HIGH POWER	6,35 mm	150	0,69g / 10.65grs	B720C350N	12,95 €
44803002	BALINES DIANA HIGH POWER	5,5 mm	200	1,37g / 21.14grs	B720C350N	12,95 €
44405001	BALINES DIANA DOMED XXL	7,62mm (.30)	100	3,15g/49grs	B885C433N	15,95 €
44406001	BALINES DIANA DOMED XXL	9mm (.35)	100	5,3g/82grs	B1165C566N	20,95 €

PELLET PEN DIANA



CARACTERÍSTICAS

- Para la carga rápida de balines.
- Calibres 4,5mm y 5,5mm.
- Capacidad para 20 balines (4,5mm) y 18 balines (5,5mm).

Ref.	Descripción	Calibre	Capacidad	Código BCN	P.V.P.
44000010	PELLET PEN DIANA 4,5MM CAPACIDAD 20 BALINES	4,5 mm	20 balines	B1455C814N	27,45 €
44000011	PELLET PEN DIANA 5,5MM CAPACIDAD 18 BALINES	5,5 mm	18 balines	B1455C814N	27,45 €

CAZABALINES Y TARGETS DIANA



CAZABALINES DIANA UNIVERSAL



CAZABALINES DIANA MULTI FOX

Ref.	Descripción	Material	Características	Código BCN	P.V.P.
42700000	CAZABALINES DIANA UNIVERSAL - EXTRA FUERTE	ACERO	PARA DIANAS DE PAPEL (10X10CM - 14X14CM)	B2220C958N	38,45 €
42700100	CAZABALINES DIANA MULTI FOX	ACERO	AUTO-RESET	B4850C2088N	83,95 €

MONTURA DIANA BULLSEYE ZR



Ref.	Descripción	Ø Tubo	Carril	Código BCN	P.V.P.
41200401	MONTURA DIANA BULLSEYE ZR RECOILLESS 11MM TUBO 1"/30MM	1"/30MM	11 mm	B4250C1820N	73,45 €

PISTOLA CO₂ SPRINGFIELD ARMORY 1911

CARACTERÍSTICAS

- Construcción totalmente metálica.
- Corredera con acción real.
- Punto de mira ajustable en tres posiciones.
- Cargador con capacidad para 18 disparos.
- Seguro manual.



Ref.	Calibre	Velocidad	Código BCN	P.V.P.
SA-1911MSCB4	4,5	120 m/sg	B11375C4737N	194,95 €
SA-1911MSCB4-M CARGADOR	5,5	-----	B3345C1362N	56,95 €

PISTOLA CO₂ SPRINGFIELD ARMORY XDM 38

CARACTERÍSTICAS

- Cuerpo de polimero con corredera de metal.
- Corredera con acción real.
- Cerrojo intercambiable izquierda y derecha.
- Cargador con capacidad para 20 disparos.
- Seguro de cacha incluido.



Ref.	Calibre	Velocidad	Código BCN	P.V.P.
SA-XDM38CBB4-BE	4,5	120 m/sg	B11175C4523N	189,95 €
SA-XDM38CBB4-SBE	4,5	120 m/sg	B12590C5096N	214,00 €
SA-XDMCO2BB4-MB CARGADOR	4,5	-----	B4410C1784N	74,95 €
SA-XDMH-RRB HOLSTER	----	-----	B2995C1133N	49,95 €

PISTOLA CO₂ SPRINGFIELD ARMORY XDM 45

CARACTERÍSTICAS

- Cuerpo de polimero con corredera de metal.
- Corredera con acción real.
- Cerrojo intercambiable izquierda y derecha.
- Cargador con capacidad para 20 disparos.
- Seguro de cacha incluido.



Ref.	Calibre	Velocidad	Código BCN	P.V.P.
SA-XDM45CBB4-SBE	4,5	120 m/ seg	B12590C5096N	214,00 €
SA-XDMCO2BB4-ME CARGADOR	4,5	-----	B4410C1784N	74,95 €
SA-XDMH-RRB HOLSTER	----	-----	B2995C1133N	49,95 €

Perros_







GPS + ADIESTRAMIENTO TEK 2.0

La marca SportDOG® fue la primera en combinar localización GPS con módulo de collar electrónico. Ahora, con la tecnología TEK serie 2.0, el sistema de localización y de adiestramiento hace que estos sean más precisos y fiables que nunca. Disfrute de un control total de su perro, o incluso úselo con hasta 21 perros (simplemente añadiendo TEK-2AD-E collar electrónico) con funciones de adiestramiento de alta calidad, junto con información sobre su ubicación a todo color de 1:120.000 mapas topográficos. En pocas palabras, ningún otro sistema le permite cazar y navegar con tanta confianza.

EL SISTEMA INCLUYE:

- Dispositivo portátil con antena
- Collar gps con módulo
- Collar electrónico en correa de collar rojo
- Módulo de solo localización
- Bolsa para dispositivos
- Soporte de carga
- Adaptador
- Cables usb
- Guía de inicio rápido
- Puntos de contacto largos
- Llave multiusos
- Cordón
- Llave allen



CARACTERÍSTICAS PRINCIPALES

- Alcance de hasta 16 km con la tecnología Hoptek™
- Hasta 99 niveles de estimulación
- Señal acústica y vibración
- Compatible Bluetooth
- Banda de frecuencia de 863 a 870 MHz
- Collar GPS con módulo collar electrónico Drytek™* y dispositivo portátil sumergible
- Mapas topográficos precargados 1:120.000
- Actualizaciones de mapas ilimitadas durante toda la vida
- La duración de la batería del collar GPS con módulo collar electrónico es de 24 horas (con frecuencia de actualización de 3 segundos)
- Seguir hasta 21 perros o dispositivos portátiles
- Aplicación de escritorio para descargas y actualizaciones
- Dispositivo portátil sumergible*



Hoptek
El espectro expandido por salto de frecuencia (FHSS) proporciona inmunidad a la interferencia de señales y permite mayor potencia de salida del transmisor, lo que aumenta el alcance.



Voz
Actualizaciones de voz manos libres y en tiempo real.



GPS+Glonass
Captura datos desde ambas constelaciones de satélites, lo que aumenta la precisión y la capacidad de seguimiento milimétrico.

* Sumergible hasta 7,6 m de acuerdo con las normas nema 6p y ip67

Ref.	Descripción	Código BCN	P.V.P.
TEK-V2LT-E	SPORTDOG TEK 2.0 GPS + ADIESTRAMIENTO	B84225C14866N	1.199,00 €

GPS + ADIESTRAMIENTO TEK 1.5

EL SISTEMA INCLUYE:

- Dispositivo portátil
- Collar gps con módulo collar electrónico
- Cargador de pared
- Cordón
- Puntos de contacto largos
- Llave allen
- Llave multiusos
- Guía de inicio rápido



CARACTERÍSTICAS PRINCIPALES

- Alcance de hasta 11 km con la Tecnología HOPTEK™
- Banda de frecuencia de 863 a 870 Mhz
- Hasta 99 niveles de estimulación Personalizables
- Señal acústica y vibración
- Realiza el seguimiento de hasta 12 Collares
- Brújula con compensación de Inclinación
- Diseño modular
- Collar gps DRYTEK™ * con el módulo
- Collar electrónico
- Dispositivo portátil sumergible **

- Baterías recargables de ion-litio
- Mínimo 20 horas de uso continuo

* DRYTEK Waterproof hasta 7,6 m conforme a las normas Nema 6p e ip67

** Dispositivo portátil: impermeable y sumergible hasta 1,5 m.



Hoptek
El espectro expandido por salto de frecuencia (FHSS) proporciona inmunidad a la interferencia de señales y permite mayor potencia de salida del transmisor, lo que aumenta el alcance.

Ref.	Descripción	Código BCN	P.V.P.
TEK-V1.5L-E	SPORTDOG TEK 1.5 GPS	B44540C7857N	634,00 €
TEK-V1.5LT-E	SPORTDOG TEK 1.5 GPS + ADIESTRAMIENTO	B62450C11021N	889,00 €

COLLARES ADICIONALES SERIE TEK



Ref.	Descripción	Código BCN	P.V.P.
TEK-2L-E	SPORTDOG COLLAR GPS TEK 2.0/1.5	B28845C4957N	409,00 €
TEK-2T-E	SPORTDOG MODULO ADIESTRAMIENTO TEK 2.0/1.5	B24245C4185N	344,00 €



Ref.	Descripción	Código BCN	P.V.P.
TEK-BEEP-E	SPORTDOG BEEPER LOCATOR TEK 2.0/1.5	B15465C5114N	249,00 €

COLLAR ANTILADRIDOS NOBARK™



CARACTERÍSTICAS PRINCIPALES

- 3 Modos seleccionables: aprendizaje en función del temperamento del animal, estimulación estática progresiva y modo de funcionamiento elegido por el usuario
- 10 Niveles de estimulación
- La pantalla OLED muestra el modo de funcionamiento actual y la carga de la batería
- Como medida de seguridad integrada, si su perro ladra 15 veces o más en un período de 80 segundos, el SBC-R-E dejará de aplicar estimulación estática durante 30 Segundos y después volverá al funcionamiento normal
- Impermeable y sumergible
- Batería recargable de iones de litio que se carga en dos horas y dura 200 Horas por carga

Ref.	Descripción	Código BCN	P.V.P.
SBC-R-E	SPORTDOG COLLAR ANTILADRILLOS NOBARK 3	B10545C3500N	169,95 €



CARACTERÍSTICAS PRINCIPALES

- La tecnología perfectbark™ elimina las falsas correcciones que se presentan cuando se usan otros sistemas antiladridos
- 8 Niveles de estimulación estática, que se ajustan automáticamente
- 3 Modos de funcionamiento
- Interruptor de encendido/apagado
- Duración de la pila de 6 meses con indicador de pila baja
- Estanco

Ref.	Descripción	Código BCN	P.V.P.
SBC-8-E	SPORTDOG COLLAR ANTILADRILLOS NOBARK 8	B6885C2202N	109,95 €

COLLAR SPORT TRAINER 425X



El SportTrainer® 425X de la marca SportDOG® es nuestro collar electrónico más pequeño y ligero, diseñado para el adiestramiento en el campo o para la caza con perros que trabajan a corta distancia. La coherencia y la sincronización perfectas son fundamentales para el desarrollo de su perro deportivo, por lo que el mando a distancia se maneja rápida y fácilmente sin tener que mirarlo, lo que le permite concentrarse en su perro y no en el sistema. Simplemente con un ligero movimiento del dial y presionando un botón, podrá emitir una señal acústica, vibración o uno de los 21 niveles de estimulación estática. Utilice estos tipos de estimulación para comunicarse con hasta 3 perros (con la compra de collares Add-A-Dog®) a una distancia de hasta 450 metros.

EL SISTEMA INCLUYE

- Transmisor remoto
- Collar receptor
- Adaptador de carga
- Puntos de contacto cortos y largos
- Cordón
- Llave multiusos
- Guía de inicio rápido

CARACTERÍSTICAS PRINCIPALES

- 450 metros de alcance
- 21 niveles de estimulación estática vibración, señal acústica
- DryTek® Tecnología de diseño resistente al agua: resistente al agua y sumergible hasta 7,6 metros
- Baterías de iones de litio recargables que se cargan en 2 horas
- Ampliable a 3 perros con los collares Add-A-Dog®
- El funcionamiento intuitivo y sin mirar le permite centrarse en su perro

Ref.	Descripción	Código BCN	P.V.P.
SD-425X-E	SPORTDOG SPORTTRAINER X-SERIES 450 MTR	B18135C6163N	294,00 €
SDR-AXF-E	SPORTDOG COLLAR SPORTTRAINER 425X/825X	B12980C4293N	209,00 €

COLLAR SPORT TRAINER 825X



El SportTrainer® 825X de la marca SportDOG® utiliza un collar pequeño y, al mismo tiempo, ofrece un alcance de hasta 700 metros para hasta 3 perros (con la compra de collares adicionales Add-A-Dog®). Diseñado en el campo por cazadores y adiestradores de perros como usted, el sistema SD-825X le permite comunicarse con su perro mediante señal acústica, vibración o uno de los 21 niveles de estimulación estática. El mando a distancia está diseñado para poder utilizarlo sin tener que mirarlo, simplemente con un ligero movimiento del dial, y presionando un botón para producir una estimulación. Esta personalización y facilidad de uso aseguran que su adiestramiento sea coherente, inmediato y adaptado a la personalidad única de su perro.

EL SISTEMA INCLUYE

- Transmisor remoto
- Collar receptor
- Adaptador de carga
- Puntos de contacto cortos y largos
- Cordón
- Clip para cinturón
- Llave multiusos
- Guía de inicio rápido

CARACTERÍSTICAS PRINCIPALES

- 700 metros de alcance
- 21 niveles de estimulación estática vibración, señal acústica
- DryTek® Tecnología de diseño resistente al agua: resistente al agua y sumergible hasta 7,6 metros
- Baterías de iones de litio recargables que se cargan en 2 horas
- Ampliable a 3 perros con los collares Add-A-Dog®
- El funcionamiento intuitivo y sin mirar le permite centrarse en su perro

Ref.	Descripción	Código BCN	P.V.P.
SD-825X-E	SPORTDOG SPORTTRAINER X-SERIES 700 MTR	B22470C7199N	359,00 €
SDR-AXF-E	SPORTDOG COLLAR SPORTTRAINER 425X/825X	B12980C4293N	209,00 €

COLLAR SPORT TRAINER 1225X



El SportTrainer® 1225X de la marca SportDOG® le ofrece un alcance de hasta 1200 metros para hasta 3 perros (con la compra de collares adicionales Add-A-Dog®). Diseñado en el campo por cazadores y adiestradores de perros como usted, el sistema SD-1225X le permite comunicarse con su perro mediante señal acústica, vibración o uno de los 21 niveles de estimulación estática. El mando a distancia está diseñado para poder utilizarlo sin tener que mirarlo, simplemente con un ligero movimiento del dial y presionando un botón para producir una estimulación. Esta personalización y facilidad de uso aseguran que su adiestramiento sea coherente, inmediato y adaptado a la personalidad única de su perro.

EL SISTEMA INCLUYE

- Transmisor remoto
- Collar receptor
- Adaptador de carga
- Base de carga
- Puntos de contacto cortos y largos
- Cordón
- Clip para cinturón
- Llave multiusos
- Guía de inicio rápido

CARACTERÍSTICAS PRINCIPALES

- 1200 metros de alcance
- 21 niveles de estimulación estática vibración, señal acústica
- DryTek® Tecnología de diseño resistente al agua: resistente al agua y sumergible hasta 7,6 metros
- Baterías de iones de litio recargables que se cargan en 2 horas
- Ampliable a 3 perros con os collares Add-A-Dog®
- El funcionamiento intuitivo y sin mirar le permite centrarse en su perro



Ref.	Descripción	Código BCN	P.V.P.
SD-1225X-E	SPORTDOG SPORTTRAINER X-SERIES 1200 MTR	B22735C7761N	369,00 €
SDR-AX-E	SPORTDOG COLLAR SPORTTRAINER 1225X/1825X	B13605C4494N	219,00 €

COLLAR SPORT TRAINER 1825X

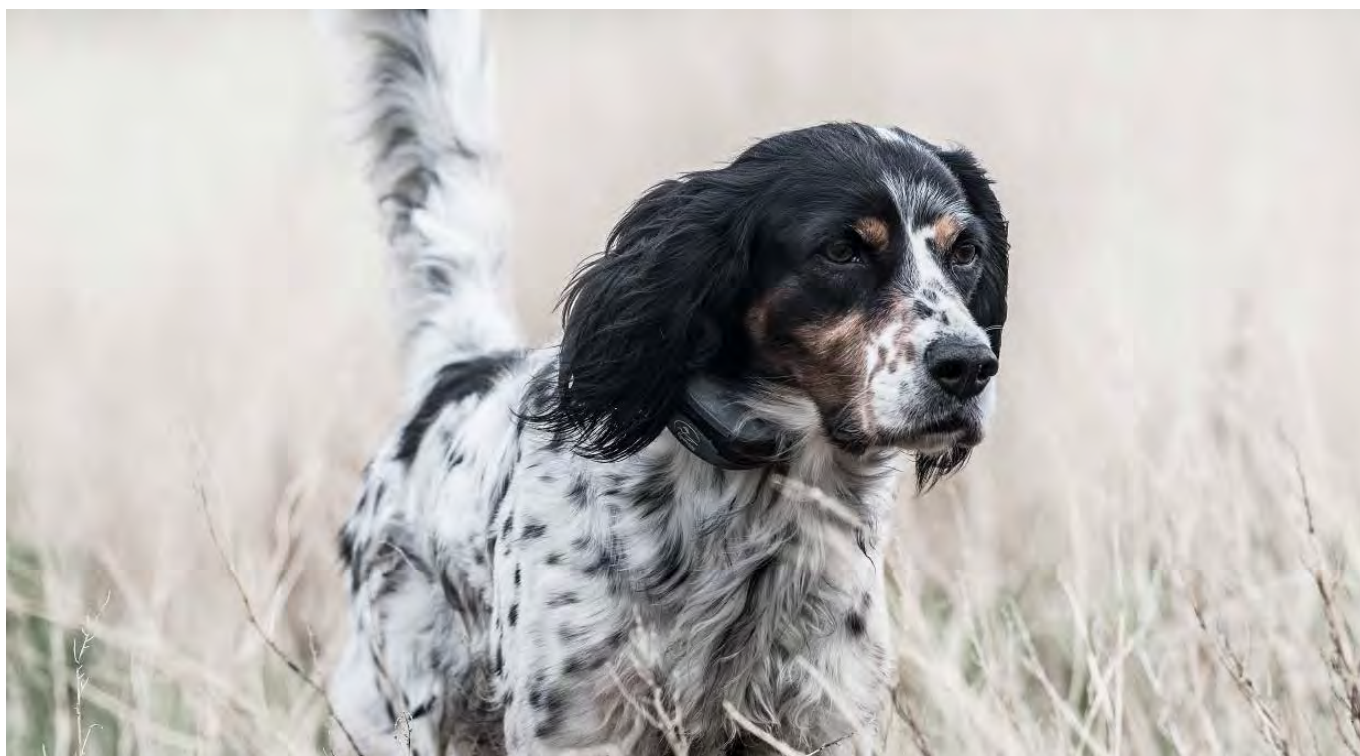

El SportTrainer® 1825X de la marca SportDOG® ofrece un alcance de 1600 metros, uno de los más largos de la familia SportTrainer. El modelo 1825X también admite la mayor cantidad de perros, hasta 6, con la compra de collares adicionales Add-A-Dog®. Diseñado en el campo por cazadores y adiestradores de perros como usted, el sistema SD-1825X le permite comunicarse con su perro mediante señal acústica, vibración o uno de los 21 niveles de estimulación estática. El mando a distancia está diseñado para poder utilizarlo sin tener que mirarlo, simplemente con un ligero movimiento del dial, y presionando un botón pra producir una estimulación. Esta personalización y facilidad de uso aseguran que su adiestramiento sea coherente, inmediato y adaptado a la personalidad única de su perro.

EL SISTEMA INCLUYE

- Transmisor remoto
- Collar receptor
- Adaptador de carga
- Base de carga
- Puntos de contacto cortos y largos
- Cordón
- Clip para cinturón
- Llave multiusos
- Guía de inicio rápido

CARACTERÍSTICAS PRINCIPALES

- 1600 metros de alcance
- 21 niveles de estimulación estática vibración, señal acústica
- DryTek® Tecnología de diseño resistente al agua: resistente al agua y sumergible hasta 7,6 metros
- Baterías de iones de litio recargables que se cargan en 2 horas
- Ampliable a 6 perros con os collares Add-A-Dog®
- El funcionamiento intuitivo y sin mirar le permite centrarse en su perro

Ref.	Descripción	Código BCN	P.V.P.
SD-1825X-E	SPORTDOG SPORTTRAINER X-SERIES 1600 MTR	B27540C9154N	444,00 €
SDR-AX-E	SPORTDOG COLLAR SPORTTRAINER 1225X/1825X	B13605C4494N	219,00 €

Gear accesorios_







 GERBER®

STRONGARM
STRONGARM

La icónica Strongarm es la navaja fija más vendida de Gerber por una razón. Con una espiga completa, hoja de acero 420HC y empuñadura de goma con textura de diamante, este es un cuchillo en el que puede confiar durante décadas. El sistema de funda de montaje múltiple compatible con MOLLE es el primero de su clase y ofrece una personalización óptima.



Ref.	Descripción	Longitud total	Longitud plegado	Longitud hoja	Peso	Código BCN	P.V.P.
1027846	CUCHILLO HOJA FIJA GERBER STRONGARM NEGRO LISO	24,9 cm	fijo	12,7cm	204g	B7435C2478N	119,95 €
1027840	CUCHILLO HOJA FIJA GERBER STRONGARM NEGRO SERRADO	24,9 cm	fijo	12,7cm	204g	B7435C2478N	119,95 €
1027826	CUCHILLO HOJA FIJA GERBER STRONGARM COYOTE LISO	24,9 cm	fijo	12,7cm	204g	B7435C2478N	119,95 €
1027847	CUCHILLO HOJA FIJA GERBER STRONGARM COYOTE SERRADO	24,9 cm	fijo	12,7cm	204g	B7435C2478N	119,95 €

ULTIMATE SURVIVAL

CARACTERÍSTICAS

- Media hoja dentada de punta abatible.
- La funda resistente contiene un afilador y un encendedor.
- Silbato de emergencia

Ref.	Descripción	Longitud total	Longitud plegado	Longitud hoja	Peso	Código BCN	P.V.P.
1055367	CUCHILLO HOJA FIJA GERBER ULTIMATE SURVIVAL	25,4 cm	fijo	12cm	312g	B4645C1549N	74,95 €

INFANTERIA LMF II

CARACTERÍSTICAS

- Hoja en acero 420HC de filo parcialmente serrado.
- Agujeros de amarre para uso como lanza.
- La funda es compatible con MOLLE e incluye un afilador de cuchillos.

Ref.	Descripción	Longitud total	Longitud plegado	Longitud hoja	Peso	Código BCN	P.V.P.
1027863	CUCHILLO HOJA FIJA GERBER INFANTERIA LMF II	26,8cm	fijo	12,3cm	330g	B9915C3304N	159,95 €

MOMENT HF

CARACTERÍSTICAS

- Hoja en acero 5Cr15Mov de filo liso.
- Empuñadura de nylon engomado para un buen agarre.
- Incluye funda de cordura para el cinturón.

Ref.	Descripción	Longitud total	Longitud plegado	Longitud hoja	Peso	Código BCN	P.V.P.
1027820	CUCHILLO HOJA FIJA GERBER MOMENT HF	21,9cm	fijo	8,8cm	155g	B2475C827N	39,95 €

EXO-MOD

CARACTERÍSTICAS

- Mango ligero y esquelético
- Diseño delgado para llevar en la mochila o en la cadera
- Con la construcción de espiga completa mejora la durabilidad

Ref.	Descripción	Longitud total	Longitud plegado	Longitud hoja	Peso	Código BCN	P.V.P.
1055360	CUCHILLO HOJA FIJA GERBER EXO-MOD DROP POINT	21,7cm	fijo	9,7cm	73g	B2475C827N	39,95 €

DOWNWIND



CARACTERÍSTICAS

- Escamas mecanizadas de G-10 multicapa
- Funda de lona encerada
- Agujero para cordón

Ref.	Descripción	Longitud total	Longitud plegado	Longitud hoja	Peso	Código BCN	P.V.P.
1059840	CUCHILLO HOJA FIJA GERBER DOWNWIND DROP POINT	18,2cm	fijo	12cm	129g	B3095C1033N	49,95 €
1059841	CUCHILLO HOJA FIJA GERBER DOWNWIND CAPER	18,4cm	fijo	8,8cm	59g	B2475C827N	39,95 €



LST ULTRALIGHT

	Ref.	Descripción	Material hoja	Empuñadura	Longitud total	Longitud plegado	Longitud hoja	Peso	Código BCN	P.V.P.
	1020679	CUCHILLO PLEGABLE GERBER LST ULTRALIGHT	420HC	sintético	11,7cm	6,8cm	4,9cm	28g	B2475C827N	39,95 €

E-Z RESCUE

	Ref.	Descripción	Material hoja	Empuñadura	Longitud total	Longitud plegado	Longitud hoja	Peso	Código BCN	P.V.P.
	1015537	CUCHILLO PLEGABLE GERBER E-Z RESCUE	inoxidable	FRN	20cm	11,5cm	9cm	85g	B3595C1194N	57,95 €

REMIX

	Ref.	Descripción	Material hoja	Empuñadura	Longitud total	Longitud plegado	Longitud hoja	Peso	Código BCN	P.V.P.
	1027851	CUCHILLO PLEGABLE GERBER REMIX	7Cr17MoV	aluminio	18,6cm	12cm	7,6cm	130g	B2785C930N	44,95 €
	1027852	CUCHILLO PLEGABLE GERBER REMIX TACTICAL TANTO	7Cr17MoV	G10	20cm	12cm	7,6cm	130g	B3095C1033N	49,95 €

SHARKBELLY

	Ref.	Descripción	Material hoja	Empuñadura	Longitud total	Longitud plegado	Longitud hoja	Peso	Código BCN	P.V.P.
	1027864	CUCHILLO PLEGABLE GERBER SHARKBELLY	420H	FRN	19,6cm	11,9cm	8cm	65g	B3715C1240N	59,95 €

VITAL

	Ref.	Descripción	Material hoja	Empuñadura	Longitud total	Longitud plegado	Longitud hoja	Peso	Código BCN	P.V.P.
	1027855	CUCHILLO PLEGABLE GERBER VITAL	inoxidable	FRN/goma	17,5cm	10,9cm	7,2cm	45g	B3095C1033N	49,95 €
	1021131	HOJAS DE RECAMBIO GERBER VITAL	inoxidable	-	-	-	7,2cm		B1240C409N	19,95 €

EAB LITE

	Ref.	Descripción	Material hoja	Empuñadura	Longitud total	Longitud plegado	Longitud hoja	Peso	Código BCN	P.V.P.
	1013978	CUCHILLO PLEGABLE GERBER EAB LITE INOX	inoxidable	inoxidable	12,5cm	7cm	5,7cm	65g	B1175C391N	18,95 €
	1064432	CUCHILLO PLEGABLE GERBER EAB LITE NEGRO	inoxidable	inoxidable	12,5cm	7cm	5,7cm	65g	B1115C368N	17,95 €

GATOR

	Ref.	Descripción	Material hoja	Empuñadura	Longitud total	Longitud plegado	Longitud hoja	Peso	Código BCN	P.V.P.
	1027825	CUCHILLO PLEGABLE GERBER GATOR SERRADO PUNTA CLIP	420HC	FRN	21,6cm	12,5cm	9,5cm	131g	B4025C1343N	64,95 €
	1027862	CUCHILLO PLEGABLE GERBER GATOR LISO PUNTA CLIP	420HC	FRN	21,6cm	12,5cm	9,5cm	131g	B4025C1343N	64,95 €
	1027859	CUCHILLO PLEGABLE GERBER GATOR LISO PUNTA DROP	420HC	FRN	21,6cm	12,5cm	9,5cm	131g	B5575C1859N	89,95 €

PARAFRAME MINI

	Ref.	Descripción	Material hoja	Empuñadura	Longitud total	Longitud plegado	Longitud hoja	Peso	Código BCN	P.V.P.
	1027821	CUCHILLO PLEGABLE GERBER PARAFRAME MINI INOX LISO	7Cr17MoV	3Cr13	13,3cm	7,62	5,3cm	56g	B1115C368N	17,95 €
	1027887	CUCHILLO PLEGABLE GERBER MINI TANTO LISO	7Cr17MoV	3Cr13	13,3cm	7,62	5,3cm	56g	B1115C368N	17,95 €

PARAFRAME I

	Ref.	Descripción	Material hoja	Empuñadura	Longitud total	Longitud plegado	Longitud hoja	Peso	Código BCN	P.V.P.
	1027831	CUCHILLO PLEGABLE GERBER PARAFRAME I INOX LISO	inoxidable	INOXIDABLE	18cm	10,5cm	7,5cm	81g	B2045C678N	32,95 €
	1027832	CUCHILLO PLEGABLE GERBER PARAFRAME I INOX SERRADO	inoxidable	INOXIDABLE	18cm	10,5cm	7,5cm	81g	B2045C678N	32,95 €
	1027833	CUCHILLO PLEGABLE GERBER PARAFRAME I TANTO SERRADO	inoxidable	INOXIDABLE	18cm	10,5cm	7,5cm	81g	B2045C678N	32,95 €

PARAFRAME II

Ref.	Descripción	Material hoja	Empuñadura	Longitud total	Longitud plegado	Longitud hoja	Peso	Código BCN	P.V.P.
 1013972	CUCHILLO PLEGABLE GERBER PARAFRAME II INOX SERRADO	inoxidable	inoxidable	21cm	12cm	8,8cm	124g	B2665C885N	42,95 €
 1027837	CUCHILLO PLEGABLE GERBER PARAFRAME II TANTO SERRADO	inoxidable	inoxidable	20,6cm	12cm	8,8cm	141g	B2665C885N	42,95 €

06 FAST

Ref.	Descripción	Material hoja	Empuñadura	Longitud total	Longitud plegado	Longitud hoja	Peso	Código BCN	P.V.P.
 1027848	CUCHILLO PLEGABLE GERBER 06 FAST TANTO SERRADO	7Cr17MoV	G10	21,8cm	12,7cm	9,1cm	161g	B7435C2478N	119,95 €

CRISIS HOOK

Ref.	Descripción	Material hoja	Empuñadura	Longitud total	Longitud plegado	Longitud hoja	Peso	Código BCN	P.V.P.
 1014884	CUCHILLO PLEGABLE GERBER CRISIS HOOK TAN LISO	420H	sintetica	20,5	fijo	7,3cm	86g	B3715C1240N	59,95 €

FLATIRON

Ref.	Descripción	Material hoja	Empuñadura	Longitud total	Longitud plegado	Longitud hoja	Peso	Código BCN	P.V.P.
 1027873	CUCHILLO PLEGABLE GERBER FLATIRON LISO	7Cr17MoV	G10	21,6cm	12,1cm	9,1cm	157g	B3405C1136N	54,95 €

QUADRANT

Ref.	Descripción	Material hoja	Empuñadura	Longitud total	Longitud plegado	Longitud hoja	Peso	Código BCN	P.V.P.
 1050249	CUCHILLO PLEGABLE GERBER QUADRANT BAMBO LISO	7Cr17MoV	bambu	17,1cm	10,1cm	6,8cm	85g	B2165C723N	34,95 €

STRAIGHTLACE

Ref.	Descripción	Material hoja	Empuñadura	Longitud total	Longitud plegado	Longitud hoja	Peso	Código BCN	P.V.P.
 1050247	CUCHILLO PLEGABLE GERBER STRAIGHTLACE LISO FSG	7Cr	aluminio	17,5cm	10,4cm	7,3cm	105g	B2355C781N	37,95 €

WINGTIP

Ref.	Descripción	Material hoja	Empuñadura	Longitud total	Longitud plegado	Longitud hoja	Peso	Código BCN	P.V.P.
 1050245	CUCHILLO PLEGABLE GERBER WINGTIP LISO VERDE	7Cr	aluminio	14,2cm	7,9cm	6,3cm	90g	B1855C620N	29,95 €
 1050246	CUCHILLO PLEGABLE GERBER WINGTIP LISO FSG GRIS	7Cr	aluminio	14,2cm	7,9cm	6,3cm	90g	B1855C620N	29,95 €

PRINCIPLE BUSHCRAFT

Ref.	Descripción	Material hoja	Empuñadura	Longitud total	Longitud plegado	Longitud hoja	Peso	Código BCN	P.V.P.
 1050243	CUCHILLO PLEGABLE GERBER PRINCIPLE BUSHCRAFT LISO	420HC	goma	19,5cm	11cm	7,9cm	104g	B6195C2065N	99,95 €

SUMO

Ref.	Descripción	Material hoja	Empuñadura	Longitud total	Longitud plegado	Longitud hoja	Peso	Código BCN	P.V.P.
 1055366	CUCHILLO PLEGABLE GERBER SUMO LISO	7Cr17MoV	G10	22,5cm	13cm	9,8cm	142g	B3095C1033N	49,95 €

RANDY NEWBERG

Ref.	Descripción	Material hoja	Empuñadura	Longitud total	Longitud plegado	Longitud hoja	Peso	Código BCN	P.V.P.
 1052460	CUCHILLO PLEGABLE GERBER RANDY NEWBERG LISO	440C	goma	22,6 cm	13,7cm	9,53cm	187g	B4645C1549N	74,95 €

SLIMSADA

Ref.	Descripción	Material hoja	Empuñadura	Longitud total	Longitud plegado	Longitud hoja	Peso	Código BCN	P.V.P.
1064426	CUCHILLO PLEGABLE GERBER SLIMSADA LISO	Stonewash D2	micarta	20,4cm	11,5cm	8,8cm	76g	B4335C1446N	69,95 €

MANSFIELD

Ref.	Descripción	Material hoja	Empuñadura	Longitud total	Longitud plegado	Longitud hoja	Peso	Código BCN	P.V.P.
1064424	CUCHILLO PLEGABLE GERBER MANSFIELD LISO NATURAL	D2	micarta	18,5cm	11cm	8cm	100g	B3095C1033N	49,95 €
1064425	CUCHILLO PLEGABLE GERBER MANSFIELD LISO OLIVE	D3	micarta	18,5cm	11cm	8cm	100g	B3095C1033N	49,95 €

AFFINITY

Ref.	Descripción	Material hoja	Empuñadura	Longitud total	Longitud plegado	Longitud hoja	Peso	Código BCN	P.V.P.
1059843	CUCHILLO PLEGABLE GERBER AFFINITY LISO	7CR	aluminio	21,4cm	12cm	9,4cm	130g	B3715C1240N	59,95 €

FUSE

Ref.	Descripción	Material hoja	Empuñadura	Longitud total	Longitud plegado	Longitud hoja	Peso	Código BCN	P.V.P.
1059844	CUCHILLO PLEGABLE GERBER FUSE LISO	7Cr	inoxidable	20,9cm	12,2cm	8,6cm	80g	B2475C827N	39,95 €

ZILCH

Ref.	Descripción	Material hoja	Empuñadura	Longitud total	Longitud plegado	Longitud hoja	Peso	Código BCN	P.V.P.
1059846	CUCHILLO PLEGABLE GERBER ZILCH LISO NEGRO	7Cr	FRN	18,2cm	10,4cm	7,8cm	62g	B1735C575N	27,95 €
1059847	CUCHILLO PLEGABLE GERBER ZILCH LISO COYOTE	7Cr	FRN	18,2cm	10,4cm	7,8cm	62g	B1735C575N	27,95 €
1062400	CUCHILLO PLEGABLE GERBER ZILCH LISO DRAB RED	7Cr	FRN	18,2cm	10,4cm	7,8cm	62g	B1735C575N	27,95 €



BUFFALO RIVER MAXIM

Con mango antideslizante y hoja fija hasta el mango Maxim.

CARACTERÍSTICAS

- Hoja de acero inoxidable AISI 420.
- Mango de goma negro.
- Funda de nylon negra.

Ref.	Medida hoja	Código BCN	P.V.P.
BRKM100	11,5 cm	B595C641N	14,95 €
BRKM105	11,5 cm	B725C758N	17,95 €
BRKM110	14 cm	B675C726N	16,95 €
BRKM115	15,25 cm	B745C821N	18,95 €
BRKM120	16,5 cm	B795C854N	19,95 €



BUFFALO RIVER JABALI

CARACTERÍSTICAS

- Hoja de acero inoxidable AISI 420.
- Mango de goma antideslizante o madera tratada.
- Funda de nylon negra o piel.

Ref.	Medida hoja	Hoja	Mango	Funda	Código BCN	P.V.P.
BRKPIG1	19 cm	Acero inoxidable	Goma negro	Nylon negro	B1550C1338N	34,95 €
BRKPIG2	19 cm	Acero inoxidable	Madera	Piel	B2200C1928N	49,95 €



SET DE 5 CUCHILLOS BUFFALO RIVER

El set de cuchillos especiales de limpieza, compuesto por 5 cuchillos incluye afilador, funda y estuche.

Ref.	Hoja	Mango	Funda	Código BCN	P.V.P.
BRKBKR	Acero inoxidable	Goma verde	Nylon negro	B2000C1715N	44,95 €



SET DE CUCHILLOS BUFFALO RIVER SLAUGHTER

El set de cuchillos especiales de limpieza incluye un afilador y un estuche.

Ref.	Hoja	Mango	Funda	Código BCN	P.V.P.
BRDB2120	Acero inoxidable	Goma	Estuche	B2450C1678N	49,95 €



SET DE CUCHILLOS HUNTER

Ref.	Hoja	Mango	Funda	Código BCN	P.V.P.
BRDB2144	Acero inoxidable	Goma negro/naranja	Nylon negro	B1995C1307N	39,95 €





CENTER-DRIVE PLUS



CARACTERÍSTICAS

- Sistema de apertura con un pulgar.
- Longitud cerrada: 12cm, longitud abierta: 16,5cm.
- Funda de cuero fabricada en USA.

14 HERRAMIENTAS

- Alicates de punta con muelle y sistema de rail en X.
- Alicates giratorios de metal duro para cortar y pelar alambres.
- Cuchilla parcialmente dentada de 3,25".
- Destornillador magnético de 3,2" con eje central.
- Palanca con sacaclavos y abrebotellas.
- Hoja dentada.
- Lezna, Lima.
- Puntas magnéticas planas y Phillips.
- Tijeras con resorte.

Ref.	Descripción	Código BCN	P.V.P.
1028487	MULTI HERRAMIENTA GERBER CENTER-DRIVE PLUS	B12395C4130N	199,95 €

CENTER-DRIVE



CARACTERÍSTICAS

- Sistema de apertura con un pulgar.
- Longitud cerrada: 12,7cm, longitud abierta: 16,5cm.
- Funda de cuero fabricada en USA.

14 HERRAMIENTAS

- Alicates de punta con resorte y sistema de raíles X-Channel
- Alicates de corte y pelacables giratorios de metal duro
- Cuchilla lisa 420HC de 3,25" de tamaño completo
- Destornillador magnético de 3,2" con eje central
- Palanca con sacaclavos y abrebotellas
- Hoja dentada
- Lezna, lima
- Puntas magnéticas planas y Phillips

Ref.	Descripción	Código BCN	P.V.P.
1027824	MULTI HERRAMIENTA GERBER CENTER-DRIVE INOX	B9295C3098N	149,95 €
1026564	MULTI HERRAMIENTA GERBER CENTER-DRIVE BLACK	B12395C4130N	199,95 €

MP600 SERIES



CARACTERÍSTICAS

- Sistema de cierre Saf.T.Plus patentado.
- Longitud cerrada: 12,5cm, Longitud abierta: 17cm.
- Funda de nylon balístico.

14 HERRAMIENTAS

- Alicates de punta roma.
- Alicates de carburo de tungsteno recambiables.
- Engarzadora de alambre.
- Cuchillo de filo liso y cuchillo dentado.
- Destornillador de punta en cruz.
- Destornilladores planos pequeño, mediano y grande.
- Anilla para cordón.
- Abrelatas, abrebotellas, lima y regla.

Ref.	Descripción	Código BCN	P.V.P.
1014908	MULTI HERRAMIENTA GERBER SERIE BLUNTNOSE NEGRO	B8055C2685N	129,95 €

MP600 PRO SCOUT TOOL KIT



14 HERRAMIENTAS

- Alicates de punta fina.
- Cortaalambres.
- Engarzadora de alambres.
- Cuchillo dentado.
- Sierra RemGrit con acoplador de sierra universal.
- Tijeras Fiskars.
- Destornillador de estrella.
- Destornilladores planos pequeño y mediano.
- Abrelatas, abrebotellas, lima y regla.

KIT HERRAMIENTAS

- 3 Destornilladores planos: 1/8" / 3/16" / 9/32".
- 3 Destornilladores Phillips: Sz 1 (sm) / Sz 2 (md) / Sz.
- 3 (Lrg)3 Puntas Hix: 3mm / 4mm / 6mm.

Ref.	Descripción	Código BCN	P.V.P.
1027844	MULTI HERRAMIENTA GERBER MP600 PRO SCOUT INOX TOOL KIT	B7450C2463N	119,95 €

600 SERIES



CARACTERÍSTICAS

- Multiplicador patentado de apertura con una sola mano.
- Longitud cerrada: 12,9cm, Longitud abierta: 18,8cm.
- Funda de nylon balístico.

14 HERRAMIENTAS

- Alicates de punta de aguja.
- Alicates para cortar alambres
- Engarzadora de alambre.
- Cuchillo de filo liso y cuchillo de sierra.
- Destornillador de estrella.
- Destornilladores planos pequeño, mediano y grande.
- Anilla para cordón.
- Abrelatas, abrebotellas, lima y regla.

Ref.	Descripción	Código BCN	P.V.P.
1014021	MULTI HERRAMIENTA GERBER 600 NEGRO	B6815C2272N	109,95 €

SUSPENSION NXT



CARACTERÍSTICAS

- Equipada con un clip de bolsillo que se lleva fácilmente en el bolsillo o en el cinturón.
- Diseño de mariposa delgada.
- Longitud cerrada: 10,7cm, longitud abierta 15,9cm

15 HERRAMIENTAS

- Alicates de punta.
- Alicates normales.
- Cortaalambres.
- Hoja combinada lisa / dentada de 2,25".
- Tijeras.
- Destornillador de cruz real.
- Destornilladores planos grandes, medianos y pequeños.
- Pelacables.
- Abrelatas, abrebotellas, lima, punzón y regla.

Ref.	Descripción	Código BCN	P.V.P.
1027871	MULTI HERRAMIENTA GERBER SUSPENSION NXT INOX	B3405C1136N	54,95 €
1055358	MULTI HERRAMIENTA GERBER SUSPENSION NXT BLACK	B4025C1343N	64,95 €

DUAL FORCE



CARACTERÍSTICAS

- Construcción en capas para proporcionar 2x la fuerza de la mandíbula y 2x la fuerza para manipular.
- Longitud cerrada: 11,7cm, Longitud de la hoja: 19,8cm.
- Funda de tela y agujero para cordón

12 HERRAMIENTAS

- Alicates para pequeños cierres y alicates normales.
- Mordaza ajustable de dos tamaños con junta deslizante.
- Cortaalambres
- Pelacables.
- Hoja de filo liso de 3,25".
- Tecnología de eje de transmisión central de 3,35
- Sierra
- Lima fina/gruesa
- Filo de cincel
- Accionamiento en cruz #1 y #2
- Destornillador plano mediano
- Regla de 20 cm

Ref.	Descripción	Código BCN	P.V.P.
1059828	MULTI HERRAMIENTA GERBER DUAL FORCE	B7190C2393N	115,95 €

TRUSS



CARACTERÍSTICAS

- Equipada con un clip de bolsillo que se lleva fácilmente en el bolsillo o en el cinturón.
- Diseño de mariposa delgada.
- Longitud cerrada: 10,6cm, longitud abierta: 16,5cm.

17 HERRAMIENTAS

- Alicates de punta.
- Alicates normales.
- Cortaalambres.
- Cuchilla lisa de 2,25".
- Hoja con filo dentado de 2,25".
- Tijeras.
- Sierra
- Destornillador de cruz real.
- Destornilladores planos grandes, medianos y pequeños.
- Pelacables.
- Abrelatas, abrebotellas, lima, punzón y regla.

Ref.	Descripción	Código BCN	P.V.P.
1027872	MULTI HERRAMIENTA GERBER TRUSS INOX	B4335C1446N	69,95 €
1055359	MULTI HERRAMIENTA GERBER TRUSS BLACK	B4955C1652N	79,95 €

ARMBAR CORK



CARACTERÍSTICAS

- Diseño inteligente.
- Cabe en un bolsillo como una navaja plegable.
- Funciona como una multiherramienta con abridor de botellas.
- Longitud cerrada: 9cm, longitud abierta: 13,3cm.

8 HERRAMIENTAS

- Cuchilla de filo fino de 2-1/2" con bloqueo de marco.
- Sacacorchos con brazo de palanca.
- Palanca.
- Abrebotellas.
- Martillo.
- Tijeras.
- Abrelatas.

Ref.	Descripción	Código BCN	P.V.P.
1052455	MULTI HERRAMIENTA GERBER ARMBAR CORK ONYX	B2665C885N	42,95 €
1052453	MULTI HERRAMIENTA GERBER ARMBAR CORK ORANGE	B2665C885N	42,95 €
1052456	MULTI HERRAMIENTA GERBER ARMBAR CORK SHIMMER GOLD	B2665C885N	42,95 €

ARMBAR DRIVE



CARACTERÍSTICAS

- Diseño elegante.
- Cabe en un bolsillo como una navaja plegable.
- Funciona como una multiherramienta totalmente capaz.
- Longitud cerrada: 9cm , Longitud abierta: 16,3cm.

8 HERRAMIENTAS

- Cuchilla de filo fino de 2-1/2" con bloqueo de marco.
- Destornillador de broca de extensión de 2-1/2" con broca de 2 caras.
- Palanca.
- Abrebotellas
- Martillo.
- Tijeras.
- Lezna.

Ref.	Descripción	Código BCN	P.V.P.
1052451	MULTI HERRAMIENTA GERBER ARMBAR DRIVE ONYX	B2665C885N	42,95 €
1052449	MULTI HERRAMIENTA GERBER ARMBAR DRIVE ORANGE	B2665C885N	42,95 €
1052452	MULTI HERRAMIENTA GERBER ARMBAR DRIVE URBAN BLUE	B2665C885N	42,95 €

ARMBAR SLIM CUT



CARACTERÍSTICAS

- Todas sus necesidades de corte en un marco delgado.
- Cierre de marco
- Cabe en un bolsillo como una navaja plegable.
- Longitud cerrada: 9cm, Longitud abierta: 17,1cm.

3 HERRAMIENTAS

- 2-1/2" Hoja de filo liso
- Tijeras 2-1/2
- Abrebotellas

Ref.	Descripción	Código BCN	P.V.P.
1059854	MULTI HERRAMIENTA GERBER ARMBAR SLIM CUT ONYX	B2165C723N	34,95 €
1059830	MULTI HERRAMIENTA GERBER ARMBAR SLIM CUT ORANGE	B2165C723N	34,95 €
1059831	MULTI HERRAMIENTA GERBER ARMBAR SLIM CUT BALTIC HAZE	B2165C723N	34,95 €

ARMBAR SLIM DRIVE

CARACTERÍSTICAS

- Enfoque minimalista a la vez que proporciona las herramientas más utilizadas.
- Cierre de marco.
- Cabe en un bolsillo como una navaja plegable.
- Longitud cerrada: 9cm, Longitud abierta: 17,1cm.

4 HERRAMIENTAS

- Hoja de filo liso de 2-1/2".
- Destornillador de 2" de extensión con broca de 2 caras.
- Abrebotellas

Ref.	Descripción	Código BCN	P.V.P.
1059853	MULTI HERRAMIENTA GERBER ARMBAR SLIM DRIVE ONYX	B2165C723N	34,95 €
1059833	MULTI HERRAMIENTA GERBER ARMBAR SLIM DRIVE ORANGE	B2165C723N	34,95 €
1059834	MULTI HERRAMIENTA GERBER ARMBAR SLIM DRIVE COYOTE	B2165C723N	34,95 €

ARMBAR TRADE

CARACTERÍSTICAS

- Máxima utilidad en un diseño compacto y apto para el trabajo.
- Cabe en un bolsillo como una navaja plegable.
- Clip de bolsillo.
- Longitud cerrada: 9cm, Longitud abierta: 16,3cm.

8 HERRAMIENTAS

- Hoja de 2 1/2" de filo liso con bloqueo de marco.
- Destornillador de extensión de 2 1/2" con broca de 2 caras.
- Palanca.
- Abrebotellas.
- Martillo.
- Punzón.
- Sierra.

Ref.	Descripción	Código BCN	P.V.P.
1064408	MULTI HERRAMIENTA GERBER ARMBAR TRADE BURN ORANGE	B3285C1091N	52,95 €
1064416	MULTI HERRAMIENTA GERBER ARMBAR TRADE BURN PLATA	B3285C1091N	52,95 €

ARMBAR SCOUT

CARACTERÍSTICAS

- Mucha utilidad en un diseño compacto, práctico y compatible con la aventura.
- Cabe en un bolsillo como una navaja plegable.
- Clip de bolsillo.
- Longitud cerrada: 9cm, Longitud abierta: 16,3cm.

7 HERRAMIENTAS

- Hoja de 2 1/2" de filo liso con bloqueo de marco.
- Palanca.
- Abrebotellas.
- Martillo.
- Tijeras.
- Abrelatas.
- Sierra.

Ref.	Descripción	Código BCN	P.V.P.
1064396	MULTI HERRAMIENTA GERBER ARMBAR SCOUT BURNT ORANGE	B3285C1091N	52,95 €
1064404	MULTI HERRAMIENTA GERBER ARMBAR SCOUT GREEN	B3285C1091N	52,95 €

PRYBRID-X

CARACTERÍSTICAS

- Una herramienta híbrida, que combina lo mejor de una navaja recambiable y una multiherramienta compacta.
- Pensada para llevar en el bolsillo o en un llavero.
- Longitud: 10cm.

8 HERRAMIENTAS

- Hoja estándar n.º 11.
- Palanca.
- Pelacables.
- Extractor de clavos.
- Destornillador plano mediano / pequeño.
- Abrebotellas.
- Enrollables 550.

Ref.	Descripción	Código BCN	P.V.P.
1028490	MULTI HERRAMIENTA GERBER PRYBRID-X	B1545C517N	24,95 €



CRUCIAL



CARACTERÍSTICAS

- Multiherramienta ligera para llevar a diario.
- Fabricada en acero inoxidable.
- Longitud cerrada: 9cm Longitud abierta: 19,5cm.

8 HERRAMIENTAS

- Alicates de punta de aguja.
- Hoja media fina / media dentada.
- Cortador de correas.
- Destornillador Phillips.
- Destornillador de cabeza plana.
- Alicates de corte en V.

Ref.	Descripción	Código BCN	P.V.P.
1013994	MULTI HERRAMIENTA POCKET GERBER CRUCIAL BLACK	B4335C1446N	69,95 €
1013993	MULTI HERRAMIENTA POCKET GERBER CRUCIAL GREEN	B3095C1033N	49,95 €

DIME



CARACTERÍSTICAS

- Mini multi-herramienta con una impresionante lista de características.
- Fabricada en acero inoxidable.
- Longitud cerrada: 7cm, Longitud abierta: 10,5cm.

10 HERRAMIENTAS

- Alicates de punta de aguja con resorte.
- Cortaalambres.
- Cuchilla de filo liso.
- Abridor de paquetes.
- Tijeras.
- Destornillador plano medio.
- Abrebotellas.
- Pinzas.
- Lima.

Ref.	Descripción	Código BCN	P.V.P.
1027819	MULTI HERRAMIENTA POCKET GERBER DIME BLACK	B1855C620N	29,95 €
1027828	MULTI HERRAMIENTA POCKET GERBER DIME GREEN	B1855C620N	29,95 €
1027829	MULTI HERRAMIENTA POCKET GERBER DIME RED	B1855C620N	29,95 €

SPLICE



CARACTERÍSTICAS

- Miniherramienta lista para llavero.
- Diseño de mariposa abierta.
- Fabricado en acero inoxidable.
- Longitud cerrada: 6cm , Longitud abierta: 9,9cm.

8 HERRAMIENTAS

- Tijeras.
- Hoja dentada.
- Hoja de filo estándar.
- Abrebotellas.
- Lima (gruesa y fina).
- Destornilladores planos medianos y pequeños.
- Destornillador de punta en cruz.
- Llavero con anilla retráctil.

Ref.	Descripción	Código BCN	P.V.P.
1019241	MULTI HERRAMIENTA POCKET GERBER SPLICE	B1485C494N	23,95 €

CURVE



CARACTERÍSTICAS

- Miniherramienta lista para llavero.
- Clip mosquetón incorporado.
- Longitud cerrada: 5,7cm, Longitud abierta: 8,2cm.

7 HERRAMIENTAS

- Hoja principal bloqueable.
- Destornillador plano grande.
- Destornillador plano pequeño.
- Destornillador Phillips.
- Lima.
- Abridor de botellas.
- Mosquetón.

Ref.	Descripción	Código BCN	P.V.P.
1014032	MULTI HERRAMIENTA POCKET GERBER CURVE	B1240C409N	19,95 €

GATOR BOLO



CARACTERÍSTICAS

- Construcción Full Tang para mayor durabilidad y transferencia de potencia.
- GatorGrip® textura de la empuñadura proporciona el máximo agarre para cualquier situación, húmedo o seco.
- Cordón para mayor seguridad y retención segura.
- Funda de nylon con trabilla y anilla en D para múltiples opciones de transporte.
- Longitud 57cm, Peso 590g

Ref.	Descripción	Código BCN	P.V.P.
1014052	MACHETE GERBER GATOR BOLO	B4215C1401N	67,95 €

GATOR DUAL



CARACTERÍSTICAS

- Machete de doble uso diseñado para cortar y serrar.
- Incluye una hoja de 15 pulgadas Plain Edge en un lado, una hoja de sierra de 18 pulgadas.
- La textura del mango GatorGrip® proporciona el máximo agarre en cualquier situación, húmeda o seca.
- Funda de nylon.
- Longitud 65cm, Peso 510g

Ref.	Descripción	Código BCN	P.V.P.
1064430	MACHETE GERBER GATOR DUAL	B2785C930N	44,95 €

GATOR DUAL JR



CARACTERÍSTICAS

- Este machete de doble uso ha sido diseñado para cortar y serrar.
- La hoja más corta y el diseño compacto proporcionan un compañero cómodo y portátil.
- La textura del mango GatorGrip® proporciona el máximo agarre en cualquier situación, húmeda o seca.
- Funda de nylon.
- Longitud 47cm, Peso 405g.

Ref.	Descripción	Código BCN	P.V.P.
1064429	MACHETE GERBER GATOR DUAL	B2475C827N	39,95 €

COMPACT CLEARPATH



CARACTERÍSTICAS

- Hoja de acero inoxidable resistente a la corrosión.
- Tecnología de dientes de sierra transversales.
- Funda compacta y plegable.
- GatorGrip® textura de la empuñadura proporciona el máximo agarre para cualquier situación, húmedo o seco.
- Longitud 43,5cm, Peso 510g

Ref.	Descripción	Código BCN	P.V.P.
1024856	MACHETE GERBER COMPACT CLEARPATH	B2785C930N	44,95 €

DOWNRANGE TOMAHAWK



CARACTERÍSTICAS

- Cabeza de hacha de diseño exclusivo Gerber con mango de pala integrado.
- Cabeza de martillo.
- Barra de apalancamiento.
- Desert Tan G-10 Escalas en el mango.
- Cuerpo de acero 420HC con Cerakote™.
- Funda compatible con MOLLE.
- Longitud 49cm, Peso 1020g

Ref.	Descripción	Código BCN	P.V.P.
1014860	HACHA GERBER DOWNRANGE TOMAHAWK	B24730C8245N	399,00 €

BUSHCRAFT AXE



CARACTERÍSTICAS

- Bastón impermeable para guardar equipo.
- Paracord - 9'.
- Para guardar yesca seca o mini encendedores.
- Cabeza de martillo.
- Cabeza de hacha forjada de una sola pieza y protector de sobregolpe.
- Empuñadura de goma sobremoldeada.
- Portabilidad para reducción de peso.
- Longitud total 67cm, longitud de la hoja: 17,4cm.
- Peso 2,4kg

Ref.	Descripción	Código BCN	P.V.P.
1059849	HACHA GERBER BUSHCRAFT AXE	B5885C1962N	94,95 €

BUSHCRAFT HATCHET



CARACTERÍSTICAS

- Bastón impermeable para guardar equipo.
- Paracord - 5'.
- Almacenamiento de yesca seca o mini encendedor.
- Cabeza de martillo.
- Cabeza de hacha forjada de una sola pieza y protector de sobregolpe.
- Empuñadura de goma sobremoldeada.
- Portabilidad para reducción de peso.
- Longitud total 39cm, longitud de la hoja 14cm.
- Peso 1,1 kg

Ref.	Descripción	Código BCN	P.V.P.
1059851	HACHA GERBER BUSHCRAFT HATCHET	B4645C1549N	74,95 €

FREESCAPE HATCHET



CARACTERÍSTICAS

- Cabeza de acero forjado.
- Excelente retención del filo.
- Mango de composite extremadamente duradero y ligero.
- Longitud total 35,5cm.
- Peso 650g

Ref.	Descripción	Código BCN	P.V.P.
1019821	HACHA GERBER FREESCAPE HATCHET	B4335C1446N	69,95 €

SPADE

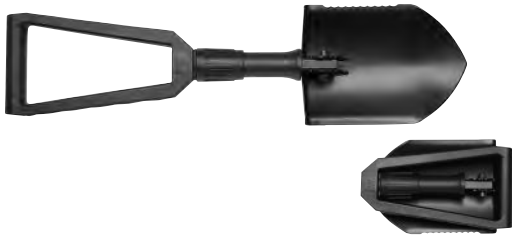

CARACTERÍSTICAS

- Herramienta igging ligera ideal para picar y serrar raíces.
- Hoja con filo dentado.
- Mango de nylon relleno de fibra de vidrio.
- Eje de aluminio 7075.
- Hoja de acero con recubrimiento de polvo.
- Longitud total 40cm, longitud plegada 24cm, peso 768g

Ref.	Descripción	Código BCN	P.V.P.
1014047	PALA PLEGABLE GERBER SPADE	B6505C2169N	104,95 €

GORGE



CARACTERÍSTICAS

- Mecanismo de deslizamiento con botón pulsador fácil de usar.
- Mango de nylon relleno de fibra de vidrio.
- Para terrenos duros.
- Martillo en la base, ideal para clavar estacas de tiendas de campaña.
- Bolsa de nylon con cordón para facilitar el transporte
- Longitud total 40cm, longitud plegada 24cm, peso 793g

Ref.	Descripción	Código BCN	P.V.P.
1014048	PALA PLEGABLE GERBER GORGE	B2165C723N	34,95 €

MINI CUCHILLO GDC



CARACTERÍSTICAS

- Hoja multiusos compacta de .68 pulgadas de filo liso.
- Bloqueo del marco para mayor seguridad.
- Cierre de cremallera para facilitar el acceso.
- Clip de liberación rápida para una rápida extracción
- Longitud 5,7cm, peso 28g.

Ref.	Descripción	Código BCN	P.V.P.
1014080	MINI CUCHILLO GERBER GDC	B1050C351N	16,95 €

LLAVERO MINI MULTI HERRAMIENTA SHARD



CARACTERÍSTICAS

- Revestimiento de nitruro de titanio resistente a la corrosión.
- Seguro para aerolíneas.
- Longitud 7cm, peso 28g.
- 7 funciones: Palanca, destornillador plano pequeño, pelacables, destornillador plano grande, abrebotellas, agujero para cordón, destornillador en cruz.

Ref.	Descripción	Código BCN	P.V.P.
1021134	LLAVERO MINI MULTI HERRAMIENTA GERBER SHARD	B555C185N	8,95 €

PEDERNAL FERROCERIO



CARACTERÍSTICAS

- Encendedor compacto con varilla de ferrocerio y percutor metálico.
- Compartimento de almacenamiento de yesca resistente al agua IPX4.
- Silbato de emergencia de 100 decibelios integrado en el cordón de seguridad.
- Cordón para mantener el producto seguro y unido.

Ref.	Descripción	Código BCN	P.V.P.
1025312	PEDERNAL FERROCERIO GERBER	B1240C409N	19,95 €



CUIDA DE TU ARMA

...Con Los Líderes En Ciencia Y Tecnología, Tetra® Gun

Sigue las aventuras de Ted y Fowler en tetraguncare.com



Os presentamos Allison y Ted



Lubricantes Tetra® Gun

La Ciencia detrás del Éxito

Sigue las aventuras de Allison y Ted en www.tetraguncare.com

Tetra® Gun Care le recuerda que una caza con éxito comienza con su arma de caza limpia y acondicionada correctamente.



GRASA LUBRICANTE



Proteja superficies de metal-metal con esta resistente grasa blanca fluoropolimera.

CARACTERÍSTICAS

- Actúa en un rango de temperatura de 37, 7° C a 398,8°C (100°F a 750°F).
- Suaviza y protege los materiales.
- Reduce la fricción.

Ref.	Envase	Código BCN	P.V.P.
005i	28 gr	B605C259N	10,45 €

LUBRICANTE ARMAS



Lubricante penetrante fluoropolimero y acondicionador de armas.

Disponible en envases de 118ml y 237ml.

CARACTERÍSTICAS

- Acondicionador de cañones.
- Actúa en un rango de temperatura de 37, 7° C a 398,8°C (100°F a 750°F).
- Anti óxido.

Ref.	Envase	Código BCN	P.V.P.
303ISP	118 ml	B805C348N	13,95 €
304ISP	237 ml	B1210C521N	20,95 €

BAQUETAS DE TEXTIL TETRA BORE BOA

CARACTERÍSTICAS

- La forma más rápida y fácil de limpiar y lubricar su recámara.
- Reutilizable y fácil de limpiar.
- No daña la recámara.



Ref.	Arma	Calibre	Código BCN	P.V.P.
F1390i	pistola	.40/.41	B1095C471N	18,95 €
F1395i	pistola	.44/.45	B1095C471N	18,95 €
F1405i	rifle	.22	B1095C471N	18,95 €
F1410i	rifle	.243/6MM	B1095C471N	18,95 €
F1355i	rifle	6,5 mm	B1095C471N	18,95 €
F1415i	rifle	.270/284/7MM	B1095C471N	18,95 €
F1450i	escopeta	12G	B1530C656N	26,45 €

SPRAY LIMPIADOR



No daña polímeros, plásticos y metales.

CARACTERÍSTICAS

- Limpia y elimina residuos de disolvente, lubricantes, y acumulación y restos de carbón y pólvora.
- No se precisa desmontaje.
- No daña los acabados sintéticos de armas.

Ref.	Envase	Código BCN	P.V.P.
006ISP	295 ml	B925C393N	15,95 €

LÍQUIDO LIMPIADOR SUPERFICIES



Elimina rápidamente la corrosión y acabados pavonados sin dañar el metal base.

CARACTERÍSTICAS

- Elimina la corrosión de armas, herramientas, calibres, equipamiento de precisión.
- Optimiza superficies de forma efectiva para ser relubricadas o repavonadas.
- De acción rápida y uso fácil.

Ref.	Envase	Código BCN	P.V.P.
001ISP	80 ml	B605C259N	10,45 €

BAQUETAS PREMIUM DE ACERO PROSMITH

CARACTERÍSTICAS

- Acero inoxidable tratado térmicamente para una resistencia máxima
- Tratamiento DuPont® TufCoat™.
- Exclusivo mango giratorio Delrin®.
- Roscas Delrin® y cojinete de la varilla central de latón para evitar rozaduras en el cañón.



Ref.	Longitud	Calibre	Código BCN	P.V.P.
930i	112 cm	.22	B2945C1266N	50,95 €

BAQUETAS DE 1 PIEZA VALUPRO III

CARACTERÍSTICAS

- Acero inoxidable tratado térmicamente para una resistencia máxima.
- Tratamiento DuPont® TufCoat™.
- Roscas Delrin® y cojinete de la varilla central de latón para evitar rozaduras en el cañón.



Ref.	Longitud	Calibre	Código BCN	P.V.P.
895i	84 cm	.22-.45	B1210C521N	20,95 €

CEPILLOS BRASS CORE NYLON PROSMITH



CARACTERÍSTICAS

- Paso de rosca macho estándar en 8-32 (5-40 para calibre .17 y .204).
- Paso de rosca macho 5 / 16-27 (calibre 12, 20, 28 y 410).
- Mínimas tolerancias para un ajuste perfecto.
- No daña ni araña el acero.
- Duradero y reutilizable.

Ref.	Calibre	Código BCN	P.V.P.
1041i	.17	B170C074N	2,95 €
1044i	.243/6MM	B170C074N	2,95 €
1054i	12G	B200C085N	3,45 €
1055i	20G	B200C085N	3,45 €

CEPILLOS BRASS CORE BRONCE PROSMITH

CARACTERÍSTICAS

- Paso de rosca macho estándar en 8-32 (5-40 para calibre .17 y .204).
- Paso de rosca macho 5 / 16-27 (calibre 12, 20, 28 y 410).
- Mínimas tolerancias para un ajuste perfecto.
- No daña ni araña el acero.
- Duradero y reutilizable.



Ref.	Calibre	Código BCN	P.V.P.
999i	.17	B170C074N	2,95 €
1002i	.243	B170C074N	2,95 €
1004i	.270/.284/7MM	B170C074N	2,95 €
1007i	.338	B170C074N	2,95 €
1008i	.357/.38/9MM	B170C074N	2,95 €
1010i	.40 Cal./.41	B170C074N	2,95 €
1012i	.45	B170C074N	2,95 €
1014i	12G	B200C085N	3,45 €
1013i	20G	B200C085N	3,45 €

CEPILLO DOBLE ACABADO DE NYLON

Con cerdas en varios tamaños, adecuado para la aplicación de lubricantes y reutilizable.



Ref.	Código BCN	P.V.P.
1200B1i	B260C108N	4,45 €

PUNTAS DE BRONCE PROSMITH



CARACTERÍSTICAS

- Paso de rosca macho estándar en 8-32 (5-40 para calibre .17 y .204).
- Paso de rosca macho 5 / 16-27 (calibre 12, 20, 28 y 410).
- Se adapta a todas las baquetas de limpieza ProSmith™.
- Mecanizado en latón de alta calidad.
- Máximo poder de limpieza.
- Excelente durabilidad.
- Sellado perfecto.

Ref.	Calibre	Código BCN	P.V.P.
962i	.17	B260C108N	4,45 €
965i	.22	B260C108N	4,45 €
968i	.243	B260C108N	4,45 €
970i	.270/.284/7MM	B260C108N	4,45 €
973i	.338	B260C108N	4,45 €
974i	.357/.38/9MM	B260C108N	4,45 €
976i	.40 Cal./.41	B260C108N	4,45 €
978i	.45	B260C108N	4,45 €
980i	12G	B375C158N	6,45 €
982i	20G	B375C158N	6,45 €

PAÑOS DE ALGODÓN PROSMITH

CARACTERÍSTICAS

- Paso de rosca macho estándar en 8-32 (5-40 para calibre .17 y .204).
- Paso de rosca macho 5 / 16-27 (calibre 12, 20, 28 y 410).
- Aplica eficazmente lubricantes y solventes de limpieza.
- Absorbe contaminantes.
- Mínimas tolerancias para un ajuste perfecto.
- Duradero y reutilizable.



Ref.	Calibre	Código BCN	P.V.P.
1019i	.17	B170C074N	2,95 €
1022i	.243/6MM	B170C074N	2,95 €
1024i	.270/.284/7MM	B170C074N	2,95 €
1023i	.25	B170C074N	2,95 €
1027i	.338	B170C074N	2,95 €
1028i	.357/.38/9MM	B170C074N	2,95 €
1030i	.40/.41	B170C074N	2,95 €
1032i	.44/.45	B170C074N	2,95 €
1034i	12G	B200C085N	3,45 €
1033i	20G	B200C085N	3,45 €

PARCHES DE LIMPIEZA



Ref.	Calibre	Código BCN	P.V.P.
1640i	PARCHES LIMPIEZA TETRA GUN PROSMITH CAL.17-.22 (PACK 1400)	B1235C414N	19,95 €
1641i	PARCHES LIMPIEZA TETRA GUN PROSMITH CAL.22-.270 (PACK 1400)	B1360C454N	21,95 €
1642i	PARCHES LIMPIEZA TETRA GUN PROSMITH CAL.6MM-.30 (PACK 1200)	B1855C620N	29,95 €
1643i	PARCHES LIMPIEZA TETRA GUN PROSMITH CAL.7MM/.27-.38 (PACK 1200)	B2165C723N	34,95 €
1644i	PARCHES LIMPIEZA TETRA GUN PROSMITH CAL.9MM/.38-.45, 410 & 20GA (PACK 1000)	B2355C781N	37,95 €
1645i	PARCHES LIMPIEZA TETRA GUN PROSMITH CAL.45 (PACK 1000)	B2910C970N	46,95 €
1646i	PARCHES LIMPIEZA TETRA GUN PROSMITH CAL.50, 16 & 12 GA. (PACK 900)	B3345C114N	53,95 €

KIT DE MANTENIMIENTO PISTOLAS



CARACTERÍSTICAS

- Tetra Grasa Lubricante (10g).
- Tetra Lubricante Armas (118ml).
- Tetra Limpiador Desengrasante (118ml).
- Cepillo bobble de Nylon.
- Cepillo doble giro de Nylon (9mm).
- Mopas finas de algodón.
- Parches de algodón.

Ref.	Código BCN	P.V.P.
880i	B1850C790N	31,95 €

GUIA UNIVERSAL PROSMITH



CARACTERÍSTICAS

- Construcción de aluminio anodizado T6.
- Punta #1 para cal. .22.
- Punta #2 para cal. .243 y más grande.
- Tubos extralargas.
- Con puerto de fluido para aplicar solventes de limpieza.

Ref.	Calibre	Código BCN	P.V.P.
950i	.22-.45	B2020C868N	34,95 €

CENTRO DE MANTENIMIENTO PROVIDE

CARACTERÍSTICAS

- Para rifles y escopetas.
- Acabados en goma para proteger las armas.
- Patas de goma para mejor estabilidad.

Ref.	Calibre	Código BCN	P.V.P.
1600GV	71 x 19 cm	B5490C2357N	94,95 €





FUNDAS BUFFALO RIVER ECONOMY

CARACTERÍSTICAS

- Exterior de Nylon balístico 600D.
- 7 mm de acolchado de espuma PE.
- Cierre con cremallera de apertura parcial.



Ref.	Longitud	Arma	Color	Código BCN	P.V.P.
BRE44P	112 cm	Rifle con visor	Negro	B995C1067N	24,95 €
BRE48P	122 cm	Rifle con visor	Negro	B995C1067N	24,95 €
BRE52P	132 cm	Rifle con visor	Negro	B995C1067N	24,95 €
BRE52SP	132 cm	Escopeta	Negro	B995C1067N	24,95 €
BRE44CP	112 cm	Rifle con visor	Camo	B995C1067N	24,95 €
BRE48CP	122 cm	Rifle con visor	Camo	B995C1067N	24,95 €
BRE52CP	132 cm	Rifle con visor	Camo	B995C1067N	24,95 €
BRE52CSP	132 cm	Escopeta	Camo	B995C1067N	24,95 €

FUNDAS BUFFALO RIVER CARRY PRO

CARACTERÍSTICAS

- Exterior de Nylon balístico 600D .
- 10 mm de acolchado de espuma PE.
- Cierre con cremallera de apertura completa.
- Equipado con bolsillo lateral y correa.



Ref.	Longitud	Arma	Color	Código BCN	P.V.P.
BRCP44	112 cm	Rifle con visor	Negro	B1195C1280N	29,95 €
BRCP48	122 cm	Rifle con visor	Negro	B1195C1280N	29,95 €
BRCP52	132 cm	Rifle con visor	Negro	B1195C1280N	29,95 €
BRCP52S	132 cm	Escopeta	Negro	B1195C1280N	29,95 €
BRCP44C	112 cm	Rifle con visor	Camo	B1195C1280N	29,95 €
BRCP48C	122 cm	Rifle con visor	Camo	B1195C1280N	29,95 €
BRCP52C	132 cm	Rifle con visor	Camo	B1195C1280N	29,95 €
BRCP52SC	132 cm	Escopeta	Camo	B1195C1280N	29,95 €

FUNDAS BUFFALO RIVER DELUXE



CARACTERÍSTICAS

- Exterior de Nylon balístico 600D con forro de lana bereber.
- 14 mm de acolchado de espuma PE.
- Cierre con cremallera de apertura completa.
- Equipado con bolsillo lateral y correa.

Ref.	Longitud	Arma	Color	Código BCN	P.V.P.
BRCPD44	112 cm	Rifle con visor	Negro	B1395C1493N	34,95 €
BRCPD48	122 cm	Rifle con visor	Negro	B1395C1493N	34,95 €
BRCPD52	132 cm	Rifle con visor	Negro	B1395C1493N	34,95 €
BRCPD52S	132 cm	Escopeta	Negro	B1395C1493N	34,95 €
BRCPD44C	112 cm	Rifle con visor	Camo	B1395C1493N	34,95 €
BRCPD48C	122 cm	Rifle con visor	Camo	B1395C1493N	34,95 €
BRCPD52C	132 cm	Rifle con visor	Camo	B1395C1493N	34,95 €
BRCPD52SC	132 cm	Escopeta	Camo	B1395C1493N	34,95 €

Accesorios

FUNDAS BUFFALO RIVER RIFLE MAN RIFLE CON VISOR

Con cremalleras y cierres de alta calidad con apertura completa.

CARACTERÍSTICAS

- Nylon balístico 600D.
- Reforzado con estructura metálica interna.



Ref.	Medidas	Arma	Material	Color	Código BCN	P.V.P.
BRGBRB48	122 cm - 48"	Rifle con visor	Nylon	Negro	B4445C2989N	89,95 €
BRGBRX48	122 cm - 48"	Rifle con visor	Nylon	Camo	B4945C3315N	99,95 €

FUNDAS BUFFALO RIVER DOMINATOR RIFLES PCP

Con cremalleras de alta calidad y apertura completa, resistentes.

CARACTERÍSTICAS

- Nylon balístico 600D con exterior negro.
- Acolchado de espuma gruesa extraíble.



Ref.	Medidas	Arma	Material	Color	Código BCN	P.V.P.
BRDGB42	107 cm - 42"	Rifle PCP	Nylon	Negro	B2445C1683N	49,95 €
BRDGB50	127 cm - 50"	Rifle PCP	Nylon	Negro	B2695C1846N	54,95 €

FUNDA BUFFALO RIVER DRAG BAG

Perfecta para el campo o el tiro, de inspiración militar. Resistente y robusta, también para llevar las armas.



Ref.	Medidas abierta	Material	Color	Código BCN	P.V.P.
BRDB54	135 x 85 cm	Nylon	Oliva	B5330C6236N	139,95 €

CARTUCHERA BUFFALO RIVER CON CINTURON



La cartuchera de Buffalo River, está confeccionada en lona especialmente para cartuchos e incluye cinturón.

Ref.	Material	Color	Código BCN	P.V.P.
BRSP	Tela	Negro	B1120C942N	24,95 €

CORREAS BUFFALO RIVER PARA RIFLES

CARACTERÍSTICAS

- Nylon balístico 600D.
- 10mm de relleno EVA.



Ref.	Material	Color	Código BCN	P.V.P.
BRRSQD	Neopreno con pivote QD	Negro	B1575C1313N	34,95 €
BRRS2	Neopreno sin anillas portafusa	Negro	B900C749N	19,95 €

PORTABALAS BUFFALO RIVER



Portabalas universal para culatas de rifle. Con tubos elásticos para almacenar las balas.

CARACTERÍSTICAS

- Nylon balístico 600D.
- Reforzado con estructura metálica interna.

Ref.	Capacidad	Código BCN	P.V.P.
BRABC	9 balas	B495C327N	9,95 €

BIPODE BUFFALO RIVER CON PIVOTE



CARACTERÍSTICAS

- Bípode de tipo giratorio.
- Longitud extensible.
- Patas plegables con resortes.

Ref.	Medidas	Pivote	Código BCN	P.V.P.
BRBP69	6" - 9"	Sí	B2245C1470N	44,95 €
BRBP913	9" - 13"	Sí	B2500C1628N	49,95 €
BRBP1323	13" - 23"	Sí	B2695C1846N	54,95 €

LINTERNA LED NIKKO STIRLING



Linterna súper brillante.

CARACTERÍSTICAS

- Potencia LED de 150 lúmenes súper brillante.
- Larga durabilidad LED - total 10.000 horas.
- 3 baterías AAA.
- Resistente al agua 5 mts/ 1 h.

Ref.	Código BCN	P.V.P.
NSTD7A	B2500C1628N	49,95 €

SHOOTING RANGE BOX



Ref.	Descripción	Código BCN	P.V.P.
BRSRBOX	SHOOTING RANGE BOX BUFFALO RIVER	B3240C1715N	59,95 €

BANCO DE TIRO



Pieza robusta don de limpiar de manera segura su arma de fuego.

CARACTERÍSTICAS

- Con diferentes compartimentos.
- Plegable.

Ref.	Código BCN	P.V.P.
BRSR	B4950C3310N	99,95 €

SET SACOS DE TIRO



Ref.	Descripción	Código BCN	P.V.P.
BRSBDS	SET SACOS DE TIRO BUFFALO RIVER	B995C654N	19,95 €

BCN Outdoor s.l. procedimientos y políticas

GARANTÍAS Y DEVOLUCIONES

Los productos distribuidos por BCN OUTDOOR, disponen únicamente de las garantías definidas por los fabricantes originales del producto. Todas las garantías son limitadas al primer comprador. Se aceptan exclusivamente los casos de garantías por defecto de fabricación. No están cubiertos por la garantía los defectos en el producto por uso abusivo, mal uso de los mismos, accidentes, o desgaste por uso o uso inadecuado. Las modificaciones y reparaciones llevadas a cabo por personas no autorizadas invalidan la garantía.

Únicamente se acepta la devolución del producto bajo garantía y con pre-aviso a través de la cumplimentación y envío del Formulario de Garantías al email:

servicio@bcnoutdoor.com

La mercancía deberá viajar siempre a portes pagados, o salvo acuerdo con BCN OUTDOOR, se podrá retirar a través de un transportista contratado por BCN OUTDOOR, la mercancía devuelta siempre deberá ir acompañada del Formulario de Garantías debidamente cumplimentado, copia de la factura de compra y copia del ticket de venta.

PRECIOS

Los precios en este catálogo, son precios EX almacén BCN Outdoor y no incluyen impuestos o tasas. Los precios P.V.P. son precios recomendados e incluyen el IVA vigente del 21%.

TRANSPORTE Y RECEPCIÓN MERCANCÍA

GENERAL

El coste del transporte de los pedidos entregados en territorio español (*excepto I.Baleares, Canarias, Ceuta y Melilla) con un valor neto superior a €500,00 +IVA, correrá a cargo de BCN OUTDOOR S.L.. Los costes de transporte, tasas de circulación y otros costes relacionados con el envío de armas de fuego no están contemplados en el valor neto de €500,00 +IVA.

ARMAS DE FUEGO

El coste del transporte de los pedidos entregados en territorio español (*excepto I.Baleares, Canarias, Ceuta y Melilla) con un valor neto superior a €1.300,00 +IVA, correrá a cargo de BCN OUTDOOR S.L.. Las tasas de la guía de circulación se incluirán en la factura de la mercancía.

BCN OUTDOOR empaqueta cuidadosamente todos los pedidos, por lo tanto, los casos de daños son poco probables, sin embargo, recomendamos que, en el caso de incidencia por daños en embalaje, apertura del embalaje, falta de bultos u otros motivos en la recepción de mercancías anote en el albarán del transportista en el momento de recepción, o rechace el envío por completo. No se admitirá ninguna reclamación de transportes pasadas más de 24 horas después de la entrega.

PAGOS

El descuento por pronto pago a la orden de pedido es de un 2%.

El comprador se compromete a efectuar el pago en los términos indicados en la factura de BCN OUTDOOR, en caso de retraso o no cumplimiento de estos términos, se aplicará un recargo de 2% de interés mensual sobre el importe.

ATENCIÓN AL CLIENTE

Teléfono 93 897 47 82
Whatsapp 650 890 878
Email ventas@bcnoutdoor.com
Horario de 9h a 17h de lunes a jueves
de 9h a 14h viernes

Para atención al cliente fuera del horario indicado, rogamos contacten con el responsable de venta de su zona.

GENERAL

El contenido del presente catálogo, con excepción de posibles errores tipográficos podrá ser modificado sin previo aviso. Todas las marcas de este catálogo pertenecen a sus legítimos propietarios.

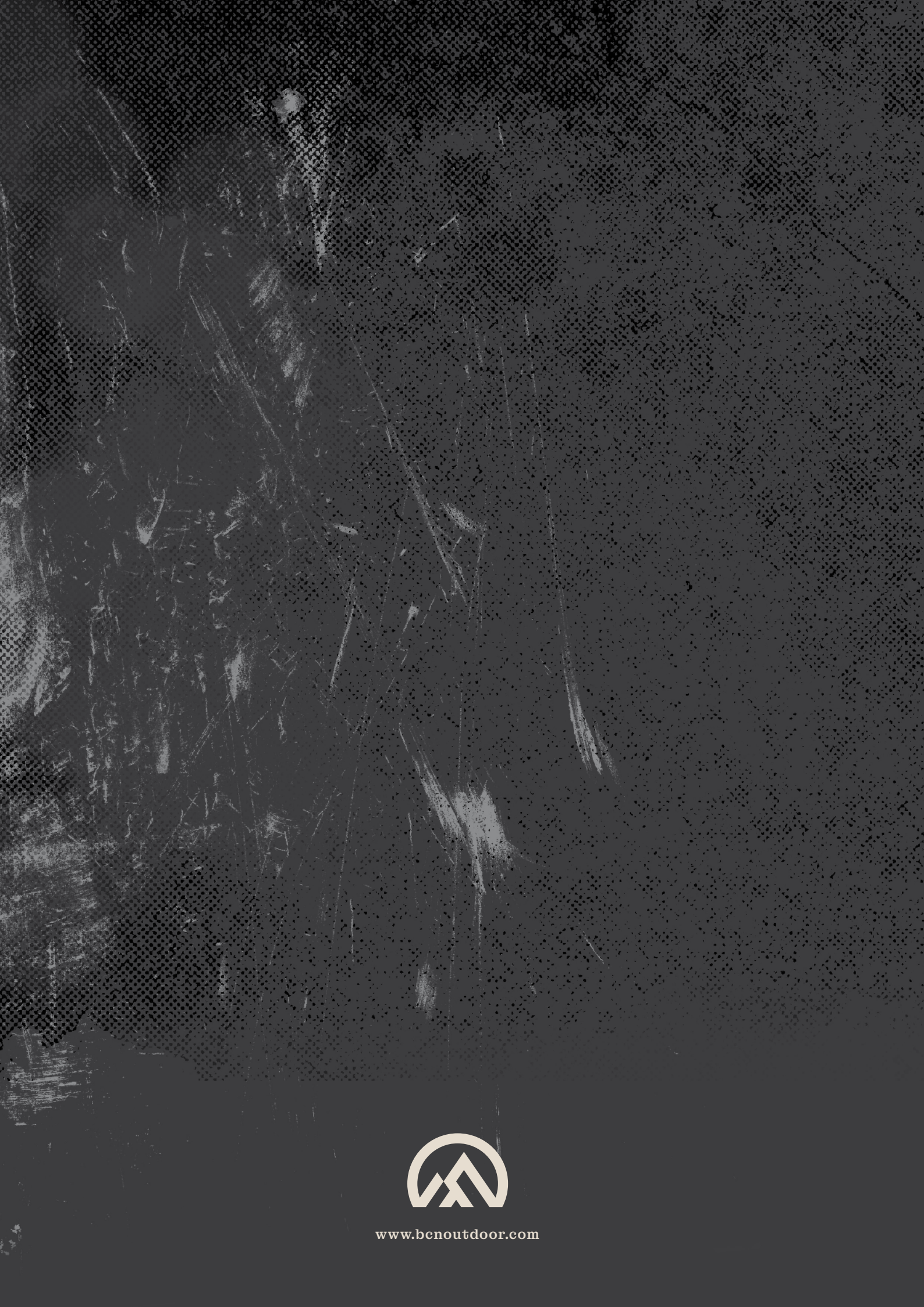

www.bcnoutdoor.com